

版数	記事	承認	査閲	設計	初版作成年月日	単位・尺度	名称
						mm ×	寺尾中学校 太陽光パネル設置可能範囲
							図番
							-1

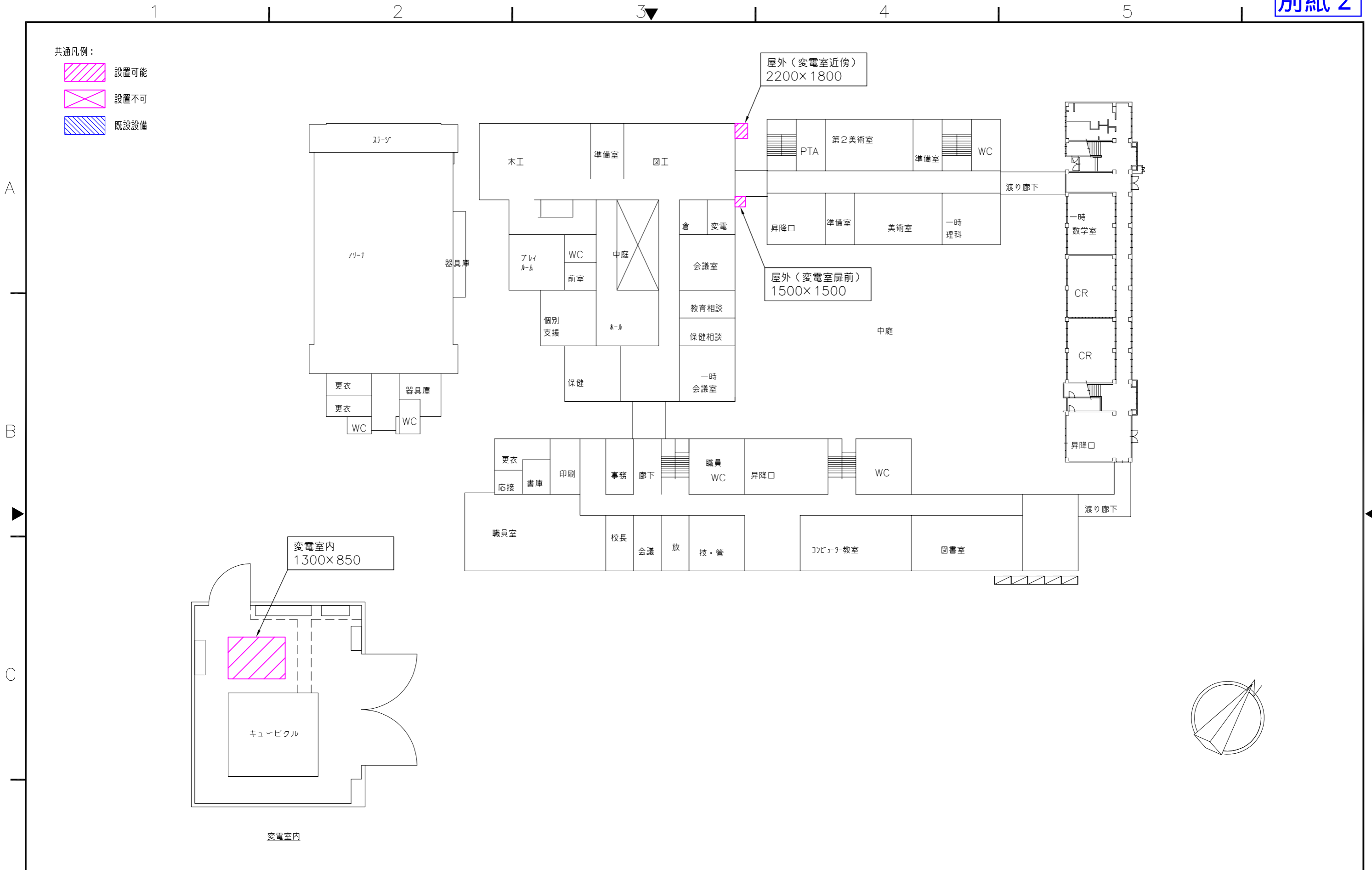





版数	記事	承認	査閲	設計	初版作成 年月日	単位・尺度	名称	寺尾中学校 蓄電池設置可能範囲
						mm ×	図番	-2



共通凡例：

-  設置可能
-  設置不可
-  既設設備

屋外は蓄電池設置不可

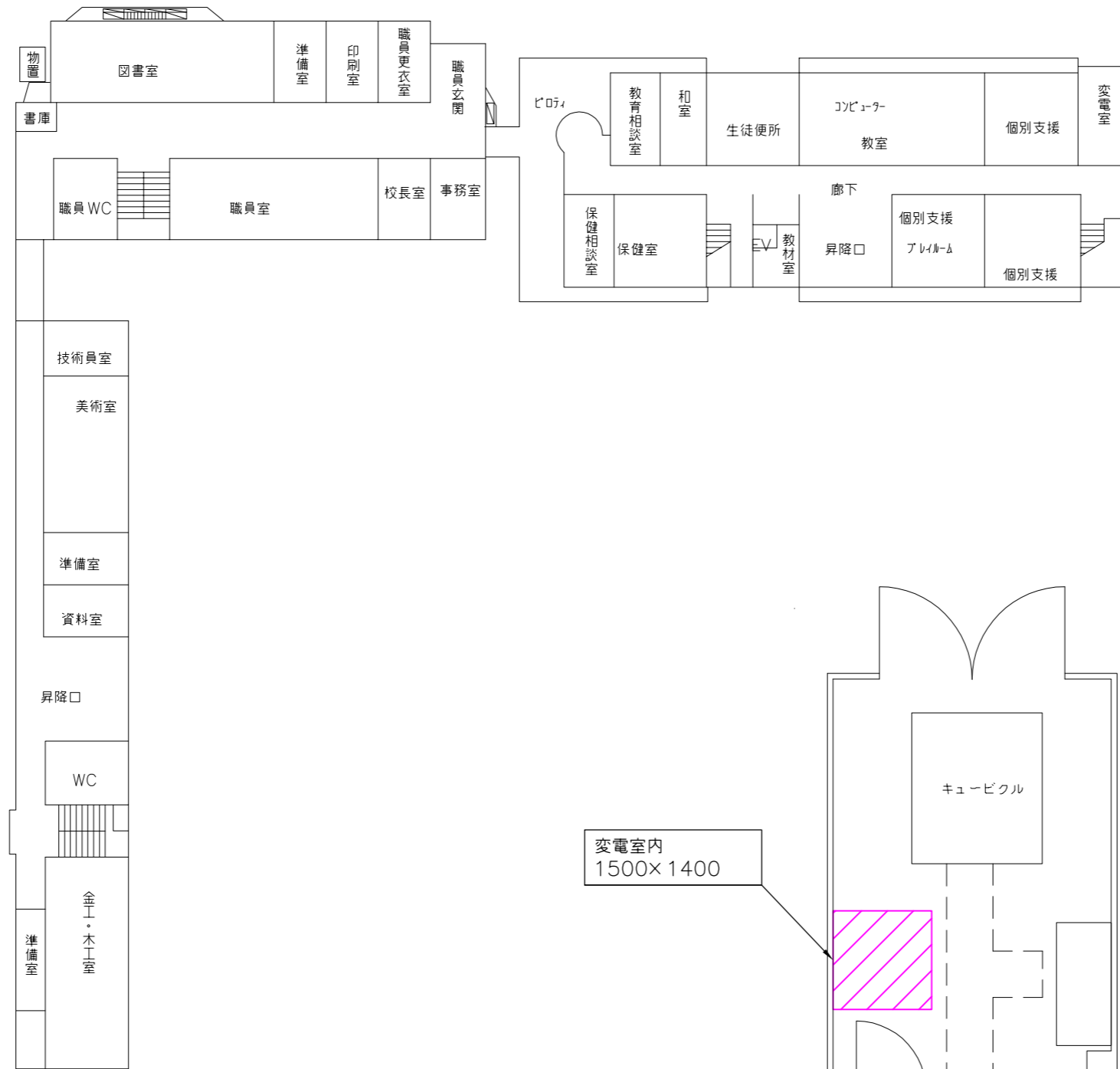

変電室内
1500×1400

変電室内

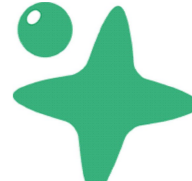
版数	記事	承認	査閲	設計	初版作成 年月日	単位・尺度	名称	潮田中学校 蓄電池設置可能範囲	
						mm ×	図番	-2	

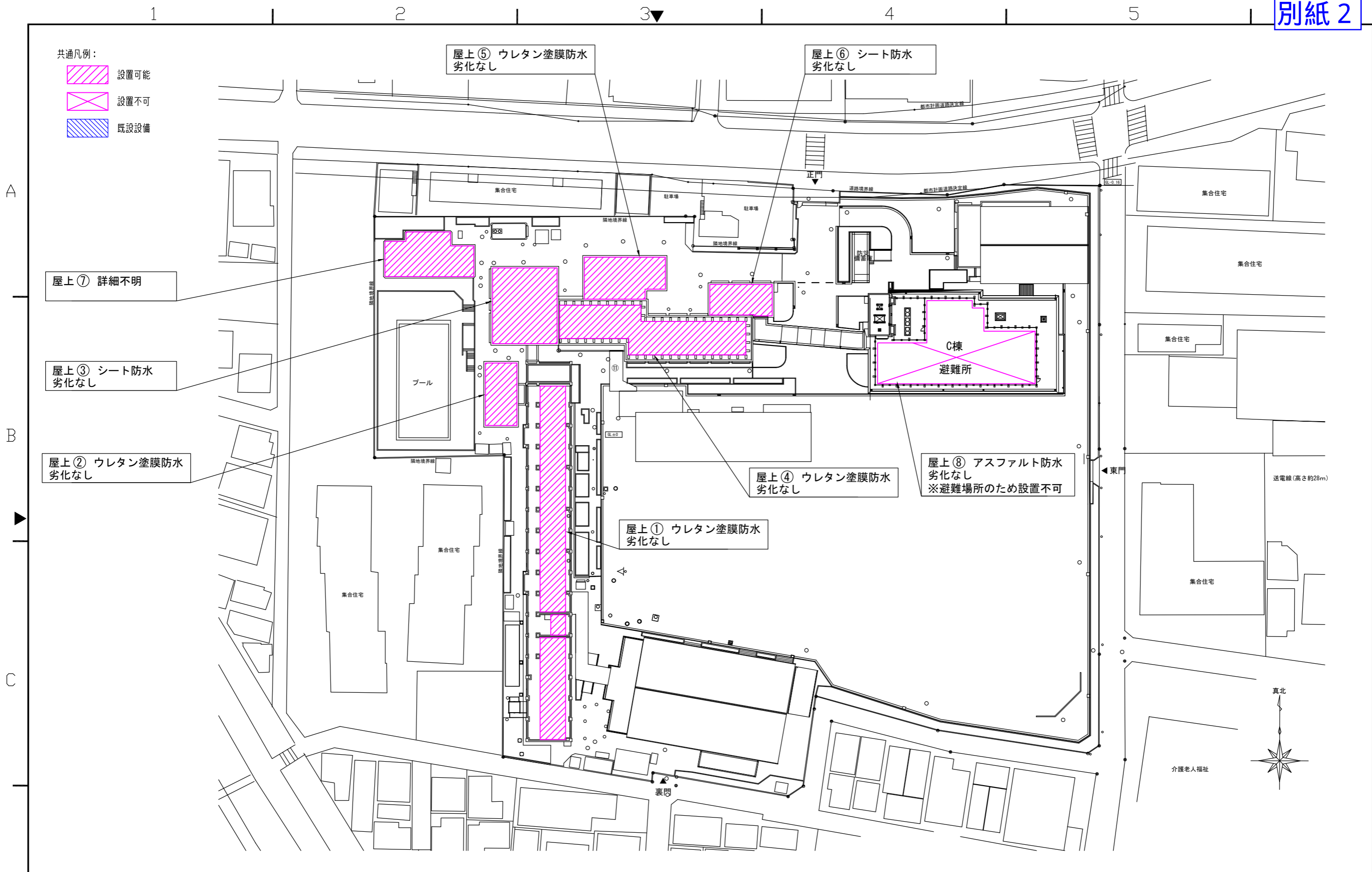

版数	記事	承認	査閲	設計	初版作成年月日	単位・尺度	名称	矢向中学校 太陽光パネル設置可能範囲
						mm ×	図番	-1



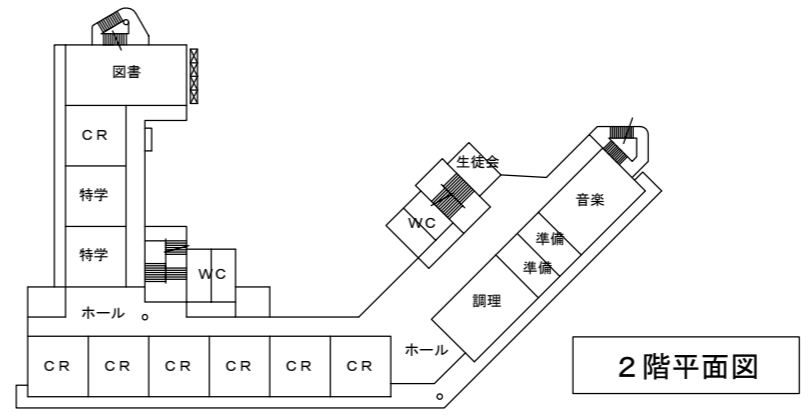
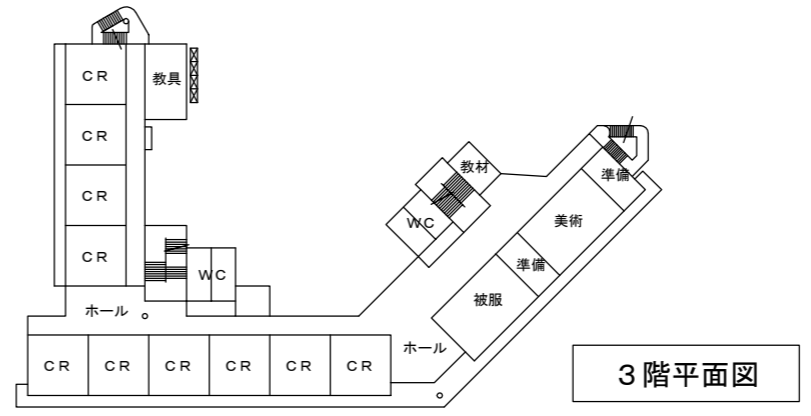
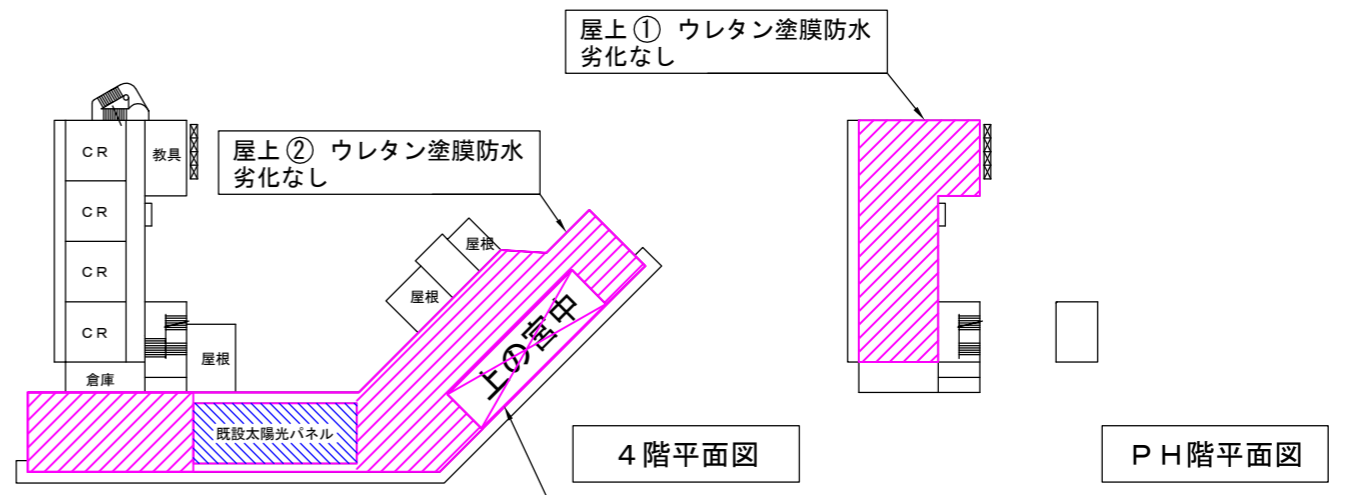
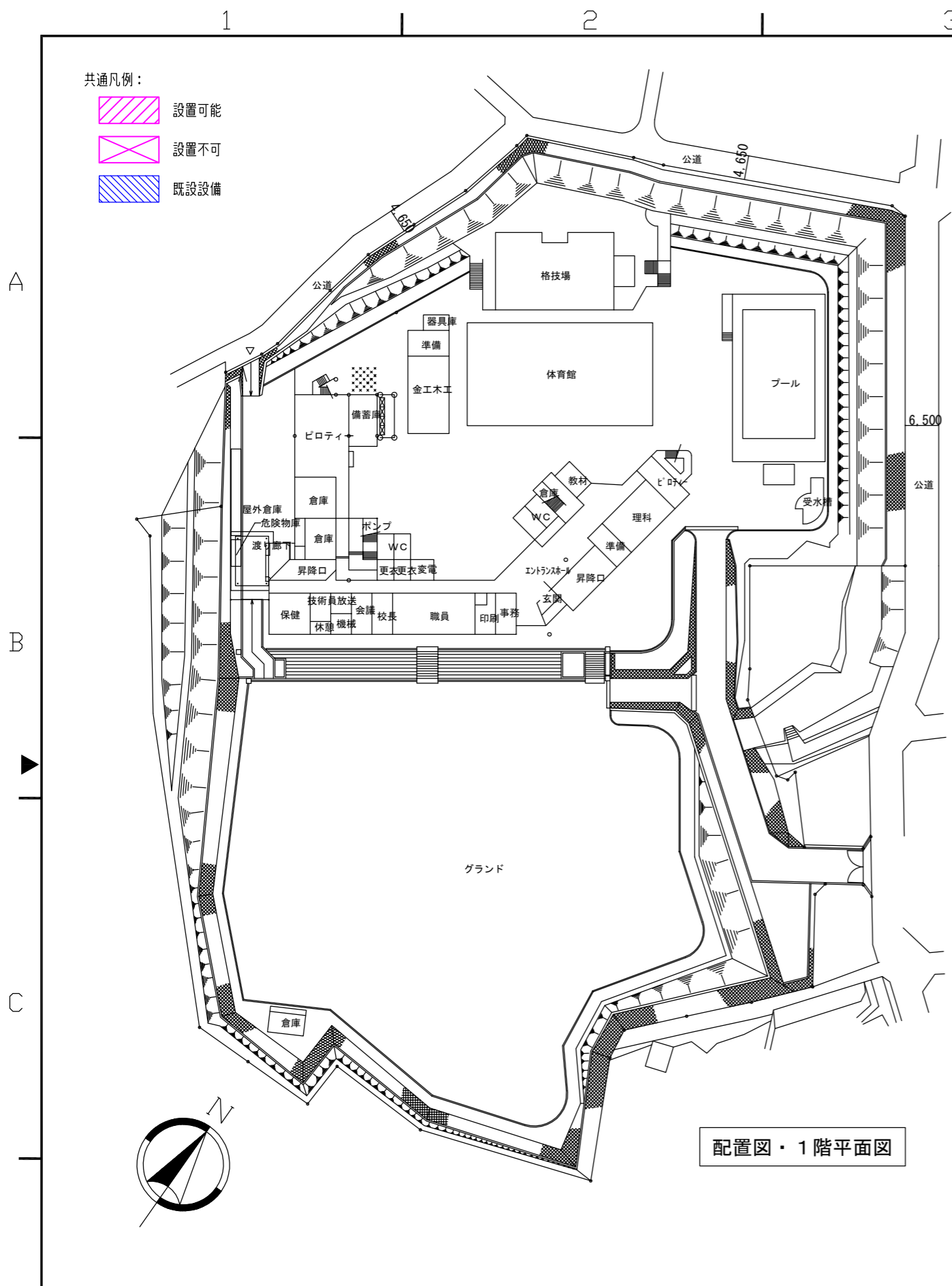



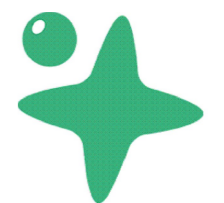

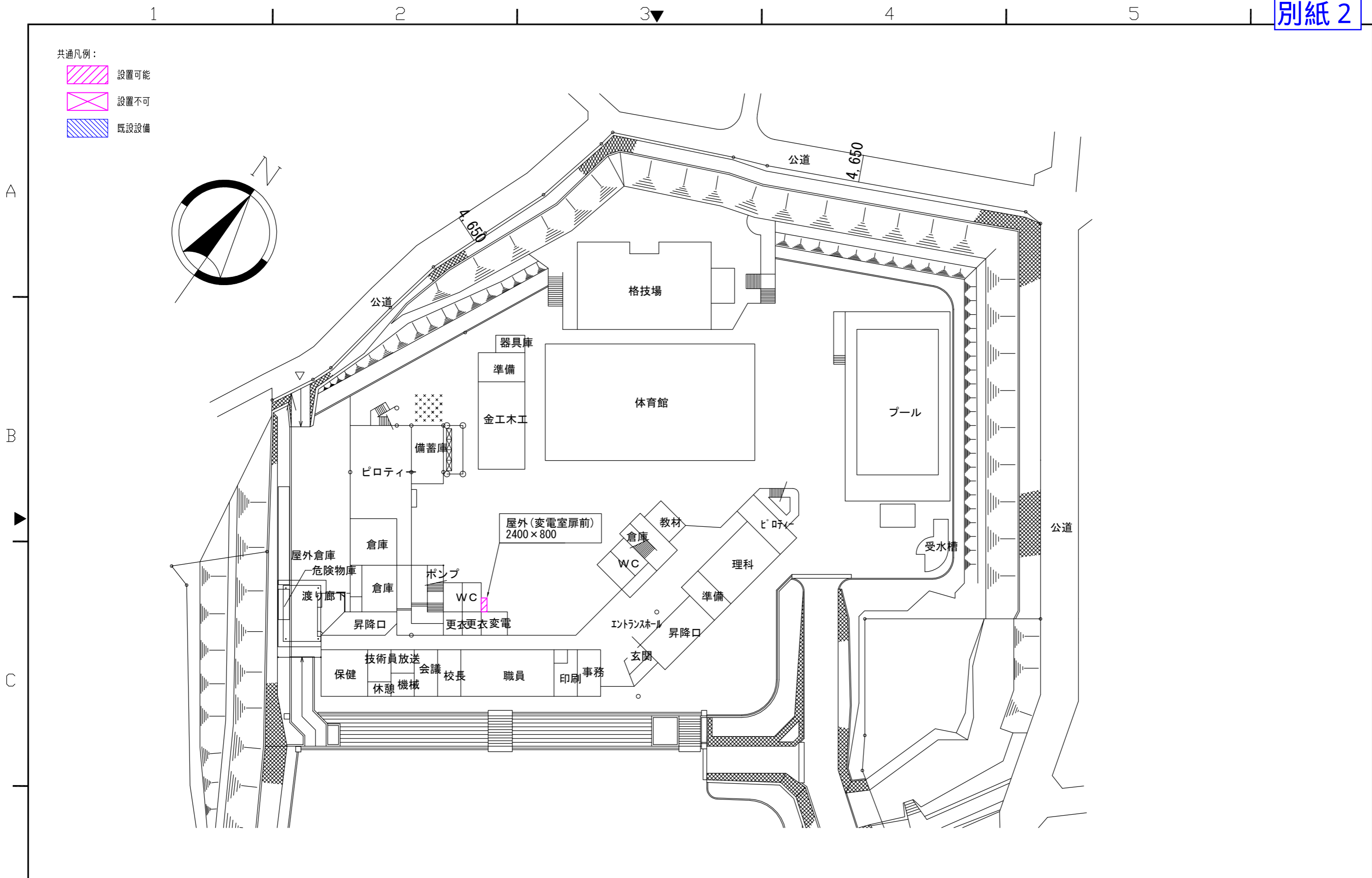
版数	記事	承認	査閲	設計	初版作成年月日	単位・尺度	名称
						mm ×	上の宮中学校 太陽光パネル設置可能範囲
							図番
							-1



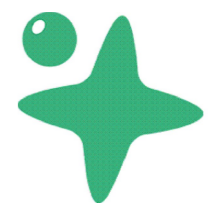

版数	記事	承認	査閲	設計	初版作成年月日	単位・尺度	名称	上の宮中学校 蓄電池設置可能範囲
						mm ×	図番	-2



- 共通凡例：
-  設置可能
 -  設置不可
 -  既設設備

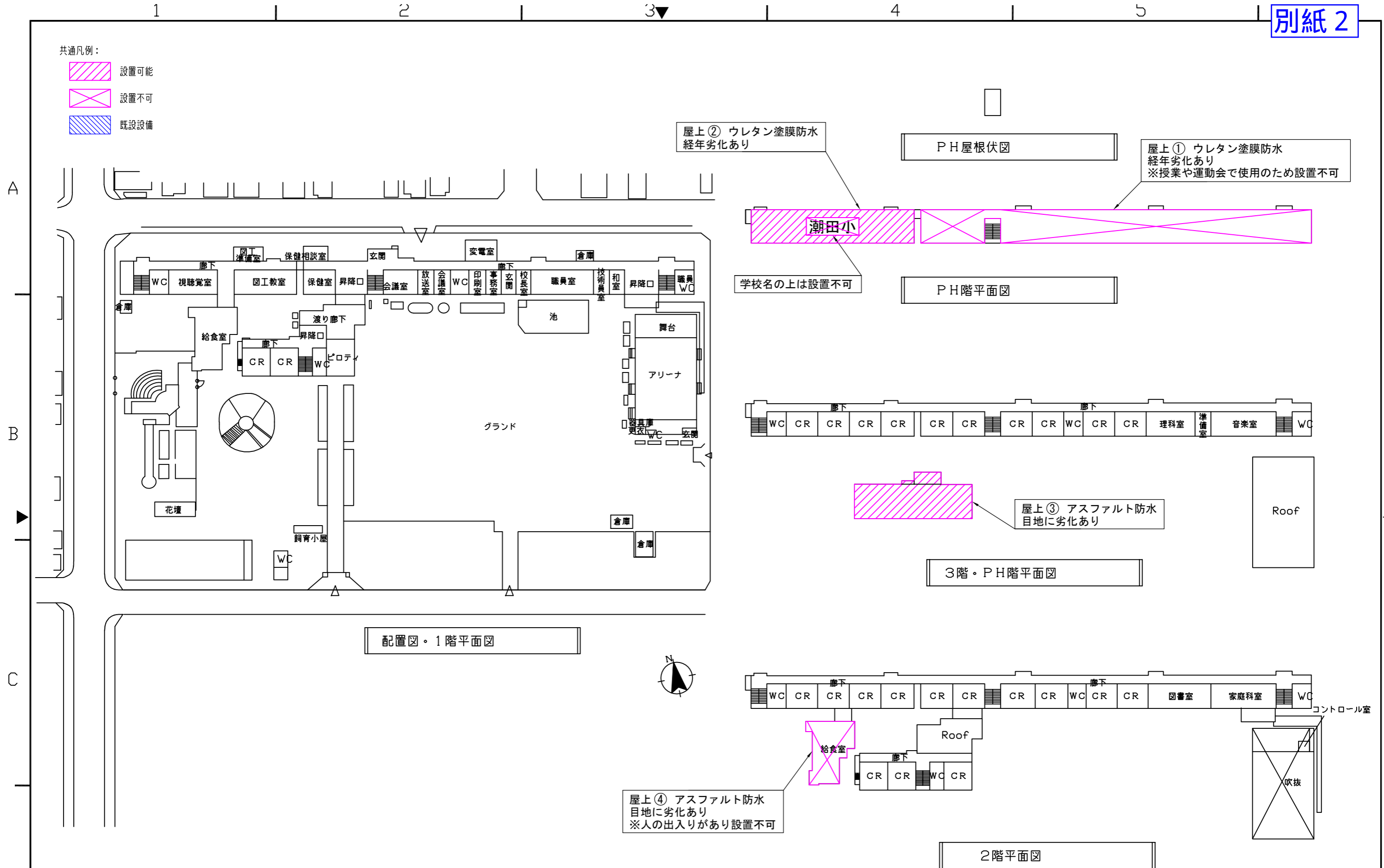

配置図・1階平面図



屋上④ アスファルト防水
目地に劣化あり
※人の出入りがあり設置不可



2階平面図

3階・PH階平面図

PH階平面図

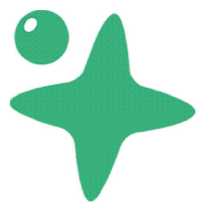
PH屋根伏図

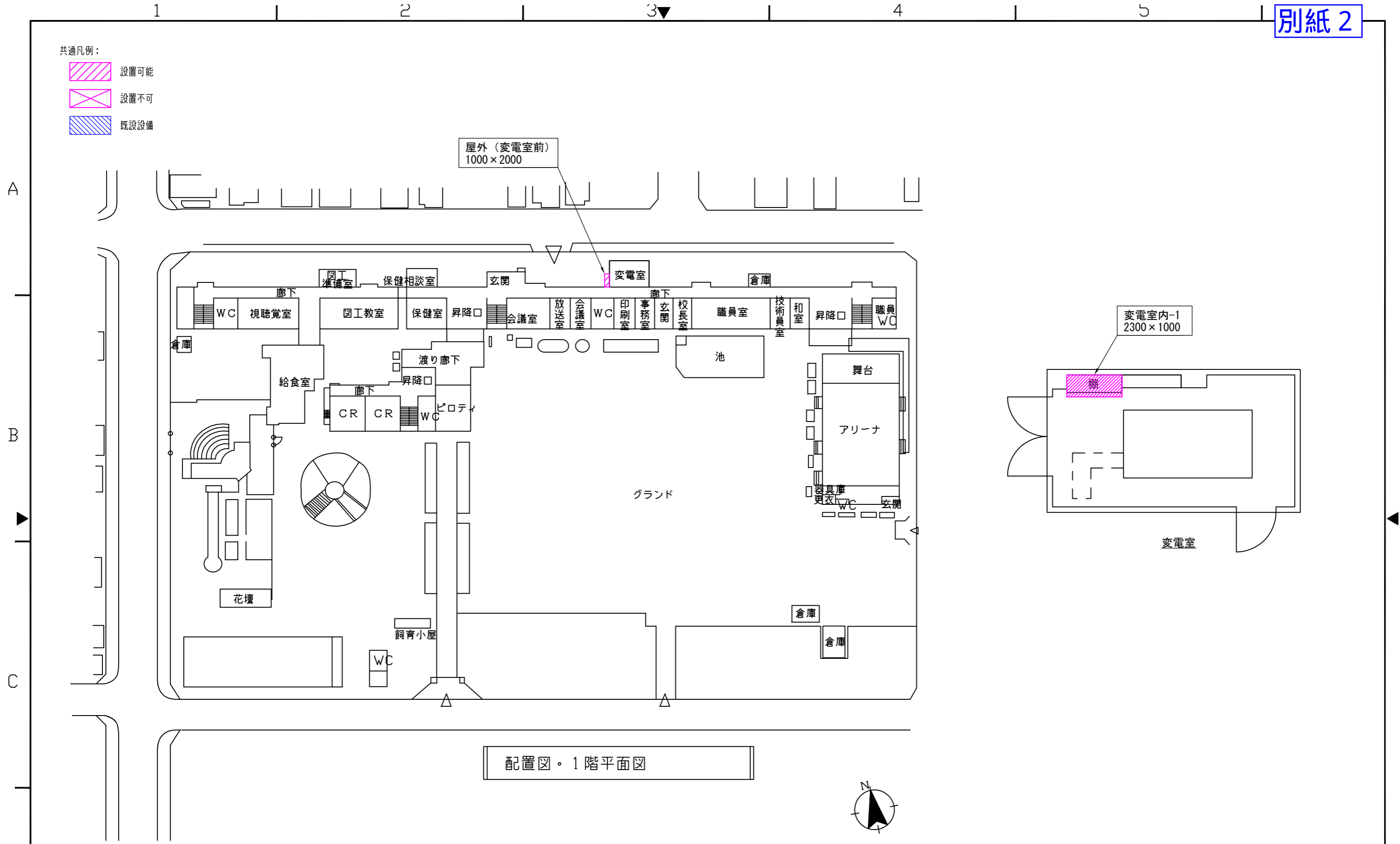

版数	記事	承認	査閲	設計	初版作成年月日	単位・尺度	名称	潮田小学校 太陽光パネル設置可能範囲	
						mm ×	図番		
							-1		

- 共通凡例：
-  設置可能
 -  設置不可
 -  既設設備

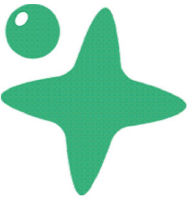

配置図・1階平面図

版数	記事	承認	査閲	設計	初版作成年月日	単位・尺度	名称	潮田小学校 蓄電池設置可能範囲	
						mm ×	図番		

- 共通凡例：
-  設置可能
 -  設置不可
 -  既設設備

A

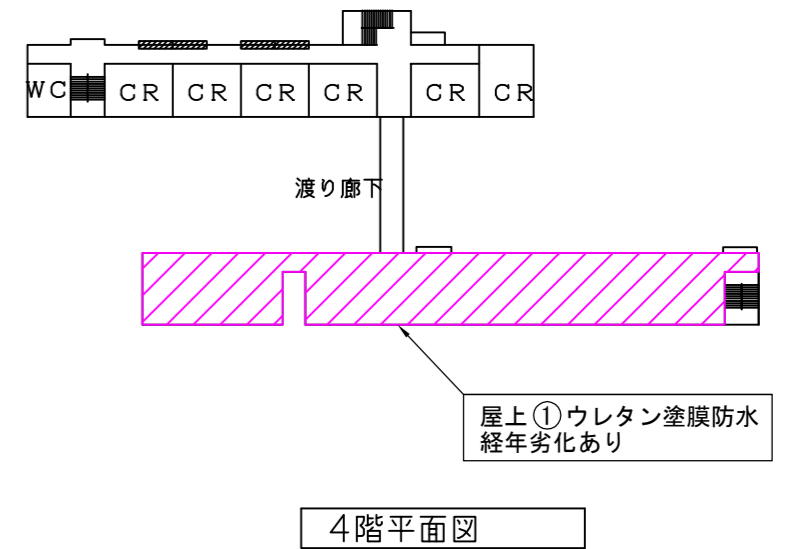
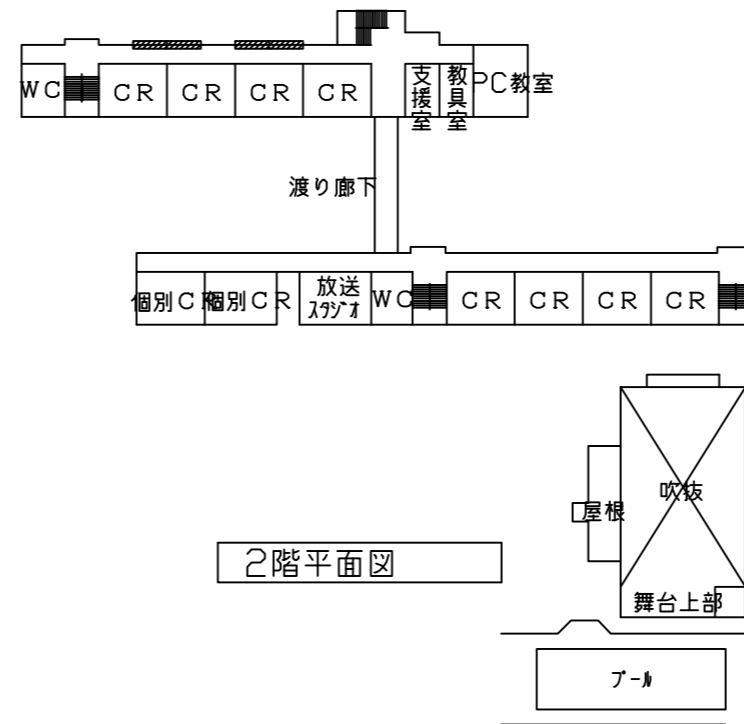
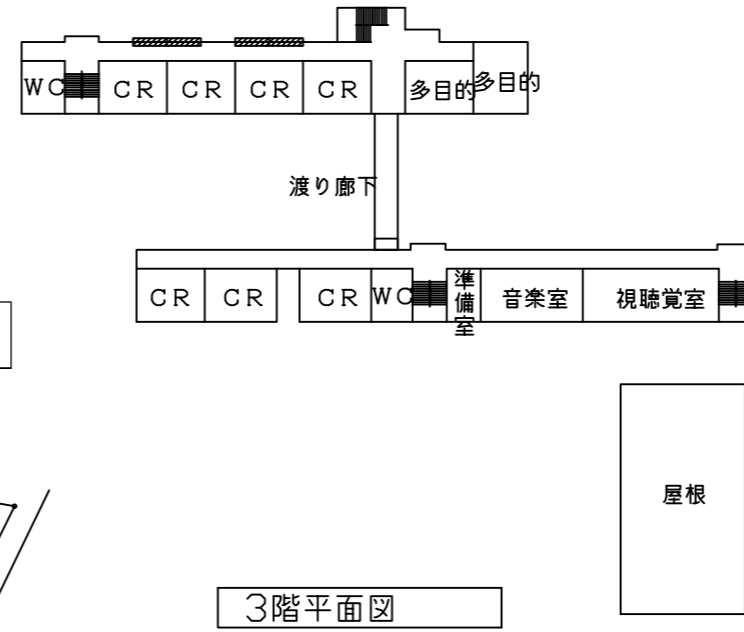
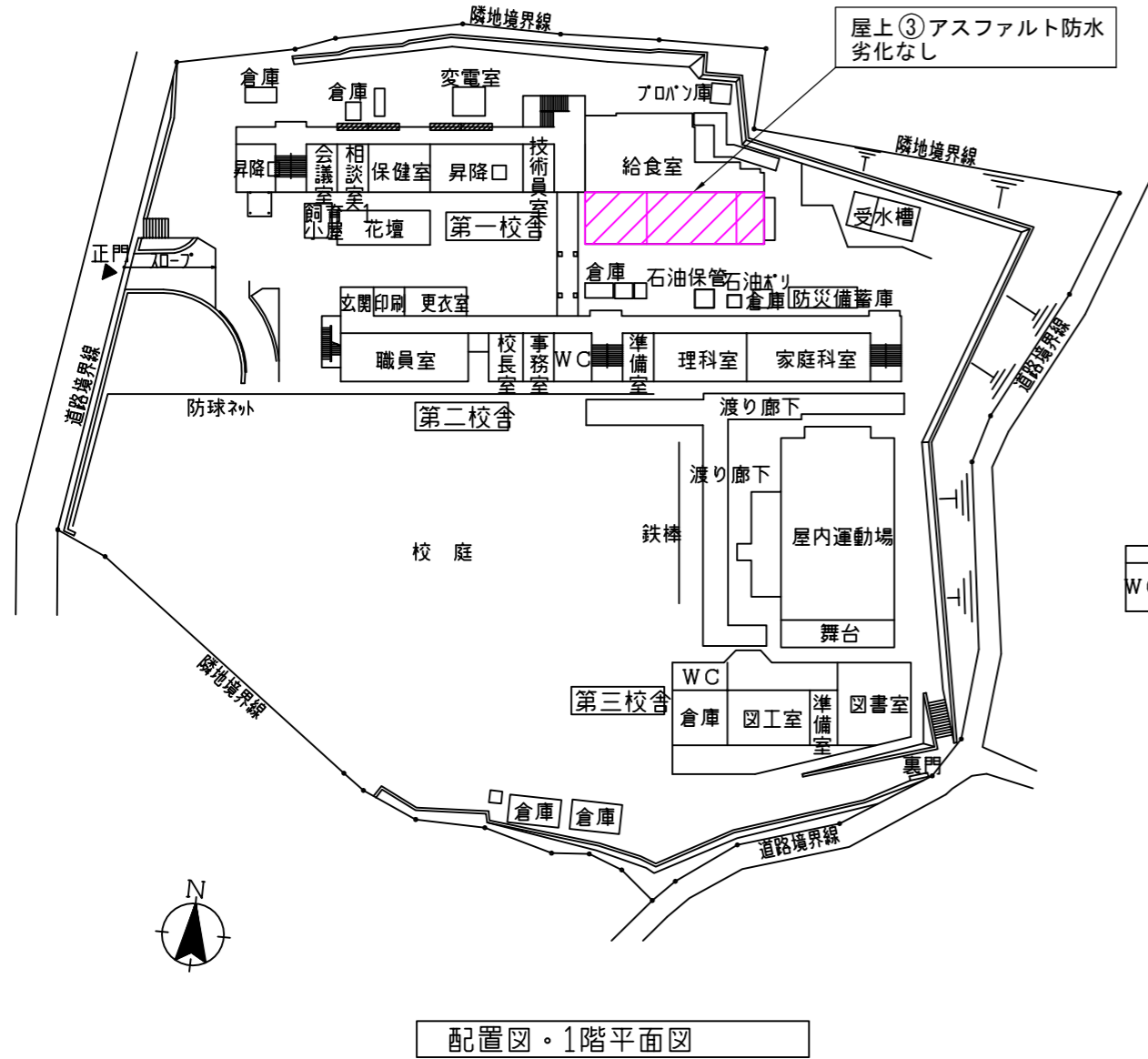

B

C

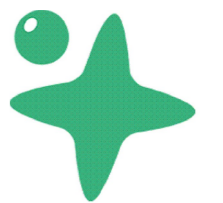

版数	記事	承認	査閲	設計	初版作成年月日	単位・尺度	名称	馬場小学校 太陽光パネル設置可能範囲
						mm ×		
							図番	-1



- 共通凡例：
-  設置可能
 -  設置不可
 -  既設設備

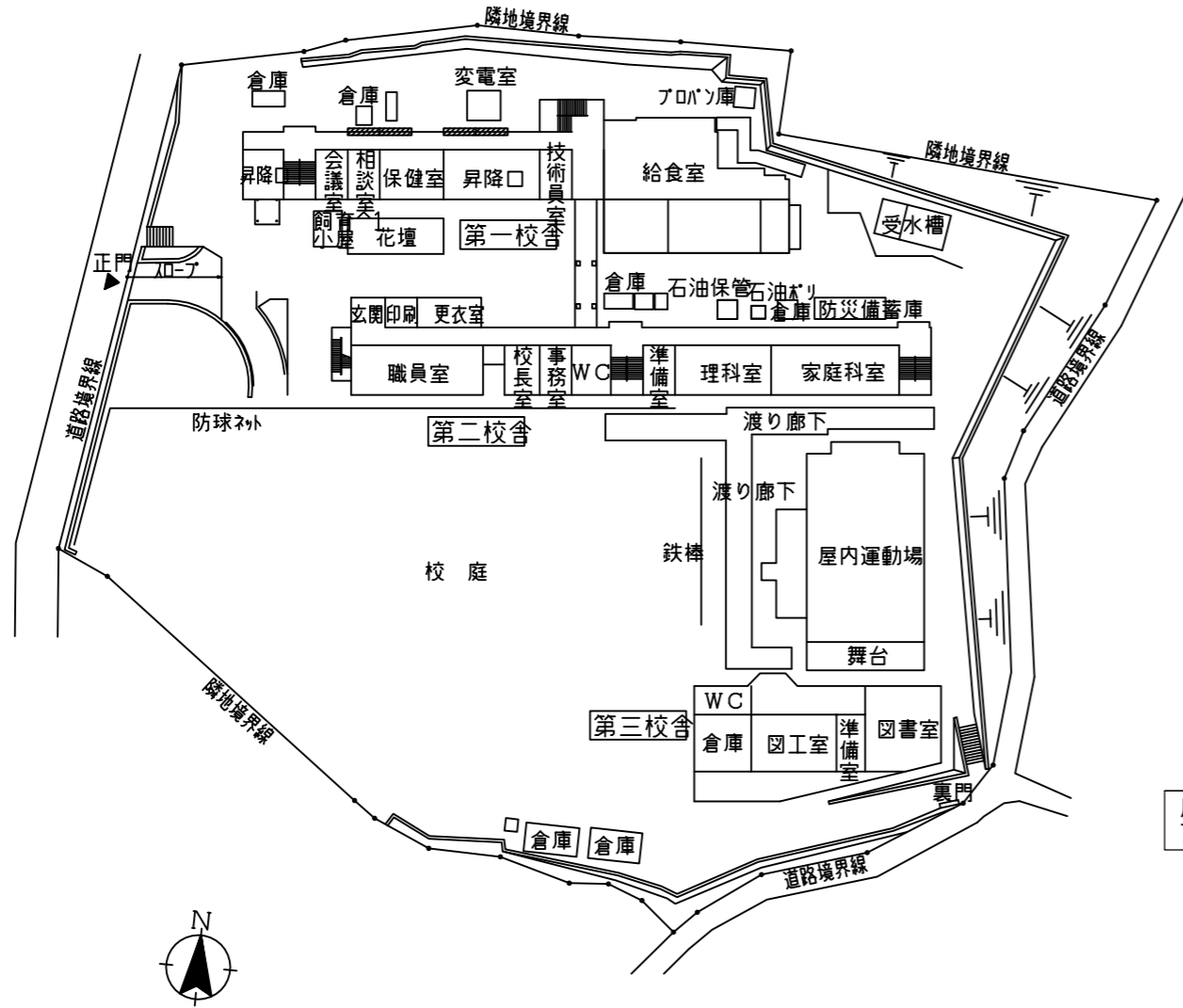

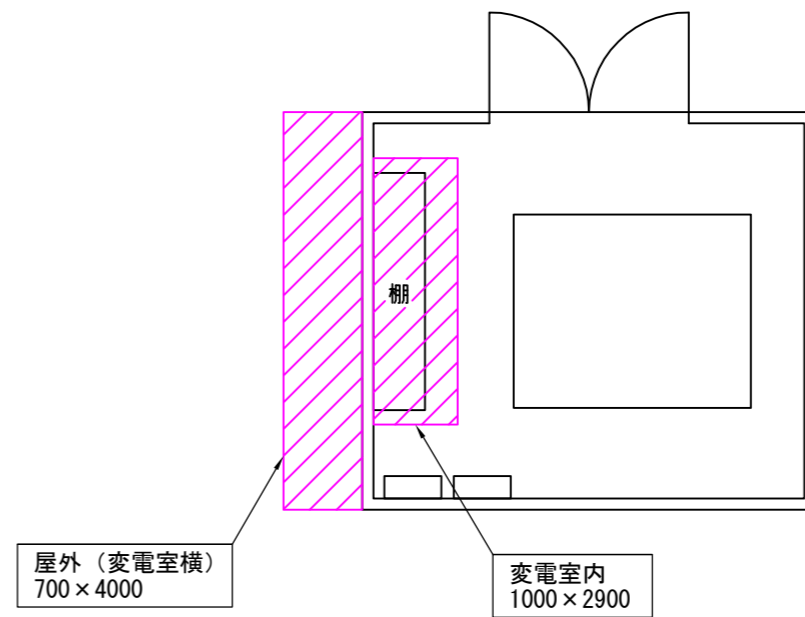

配置図・1階平面図

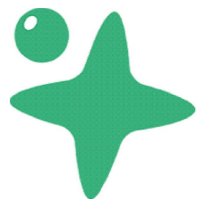

版数	記事	承認	査閲	設計	初版作成年月日	単位・尺度	名称	馬場小学校 蓄電池設置可能範囲
						mm ×	図番	-2



- 共通凡例：
-  設置可能
 -  設置不可
 -  既設設備

A

B

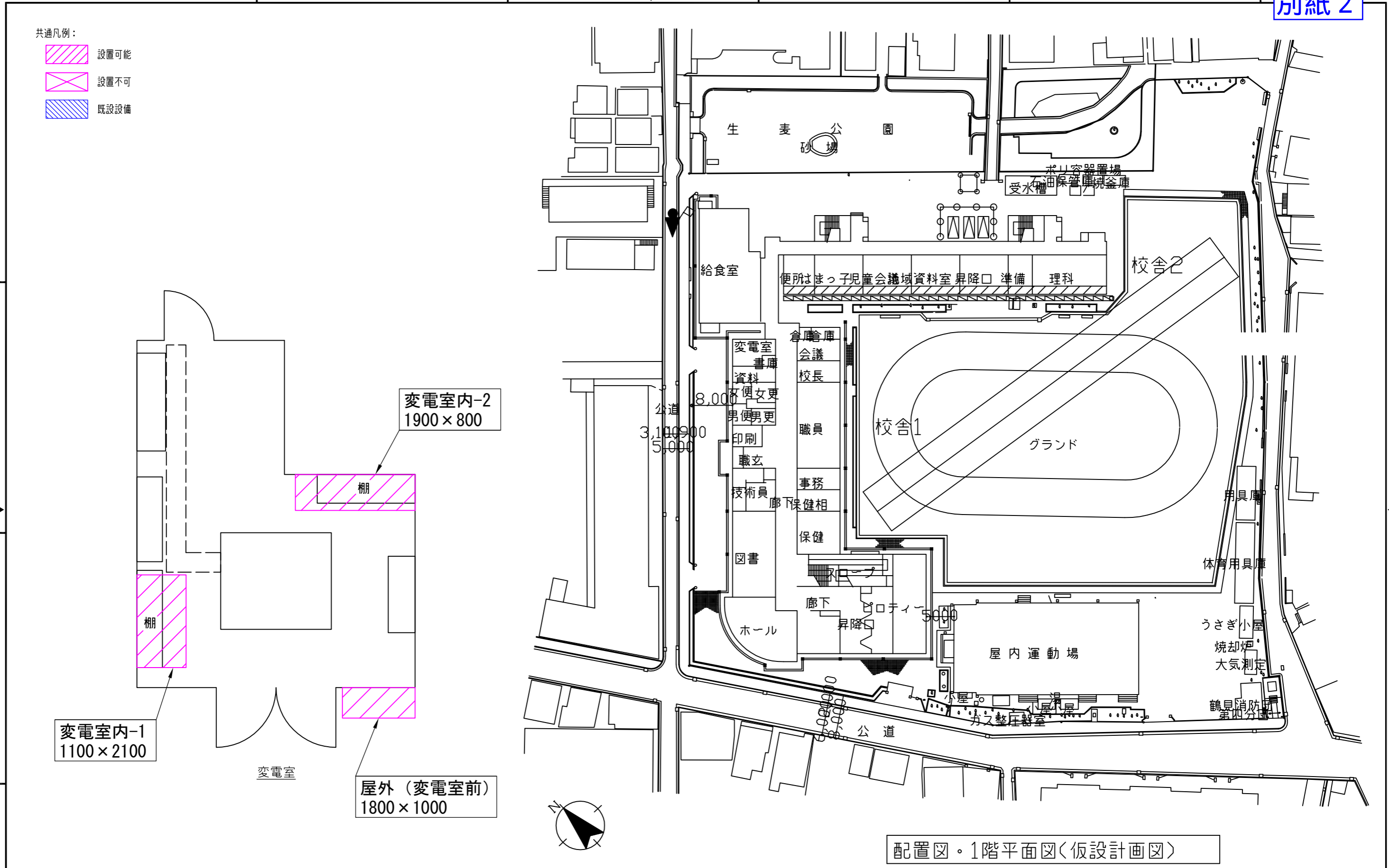

C

1 2 3 4 5



配置図・1階平面図(仮設計画図)

版数	記事	承認	査閲	設計	初版作成年月日	単位・尺度	名称	生麦小学校 蓄電池設置可能範囲	
						mm ×	図番		

- 共通凡例：
-  設置可能
 -  設置不可
 -  既設設備

屋上② ウレタン塗膜防水
劣化なし
※屋上の一部は授業や避難場所のために設置不可

屋上① ウレタン塗膜防水
劣化なし

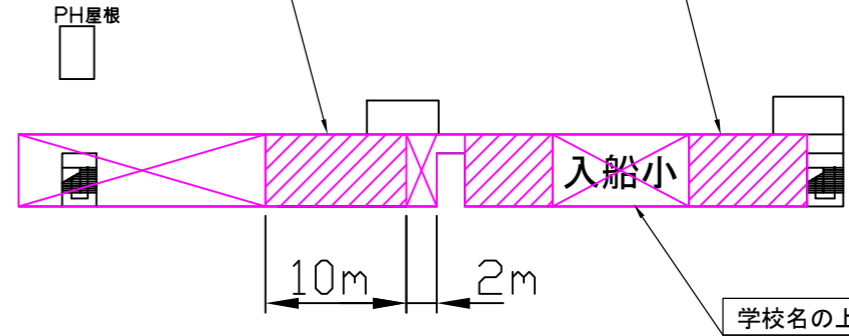

PH階 平面図

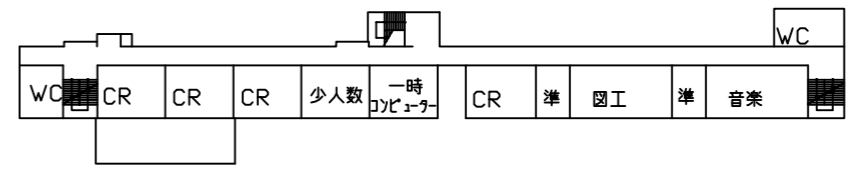

3階 平面図

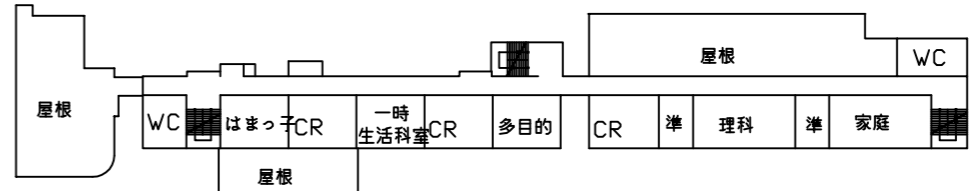



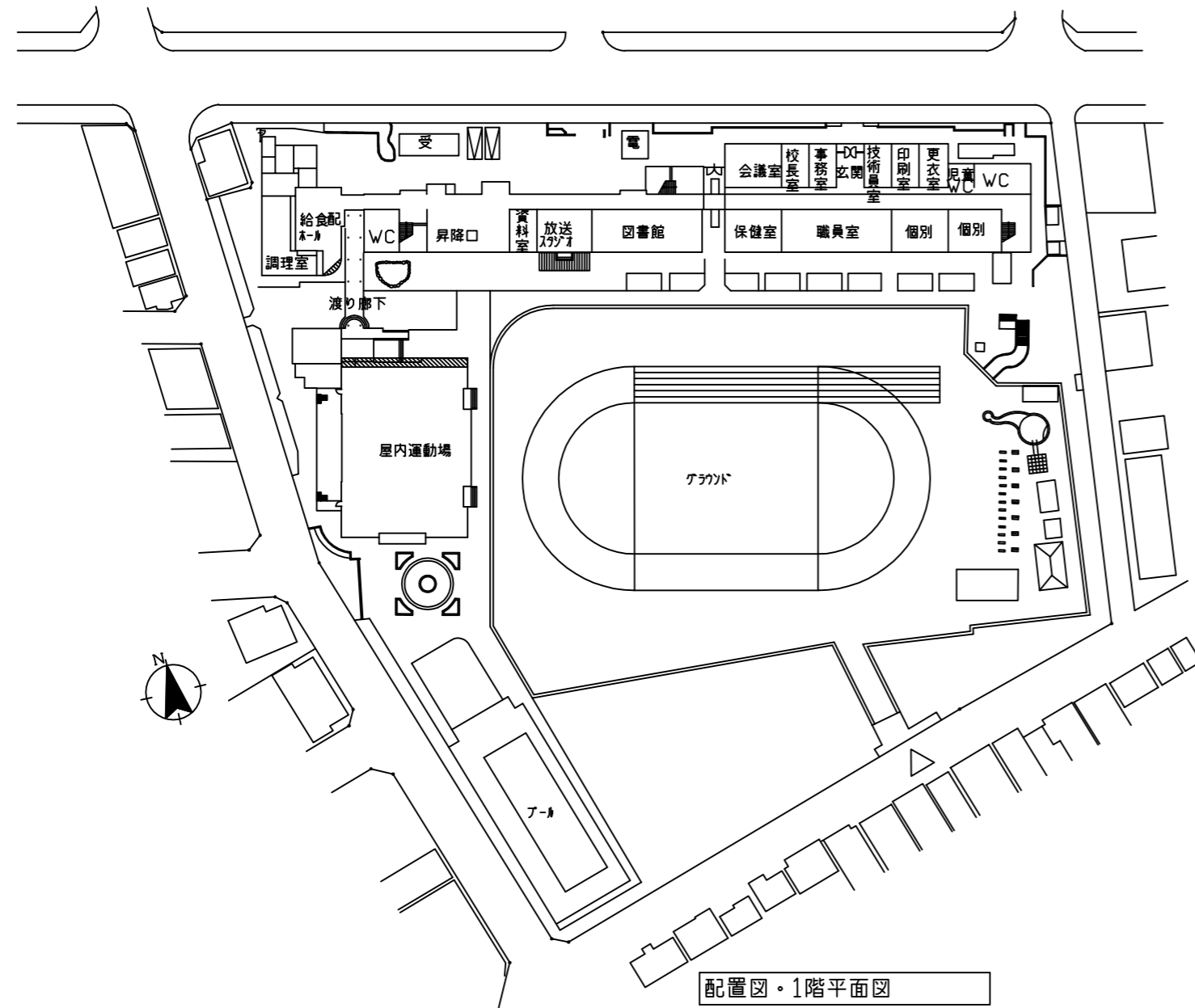
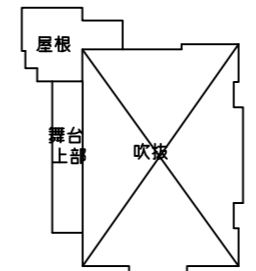

2階 平面図

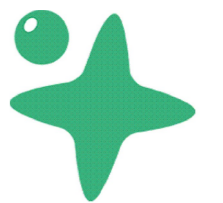

配置図・1階平面図

版数	記事	承認	査閲	設計	初版作成年月日	単位・尺度	名称	入船小学校 太陽光パネル設置可能範囲
						mm ×	図番	-1



- 共通凡例：
-  設置可能
 -  設置不可
 -  既設設備

A

B

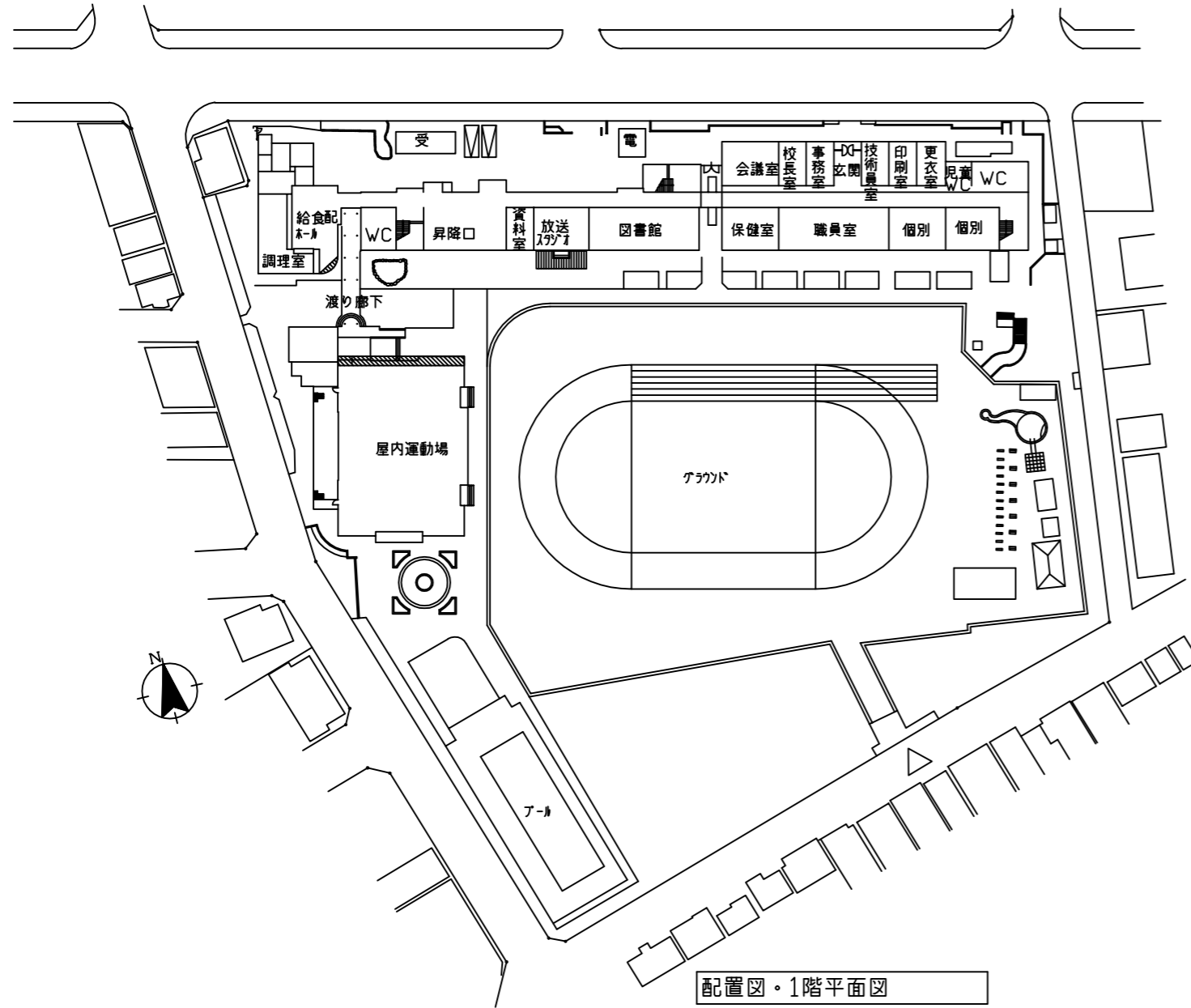

C

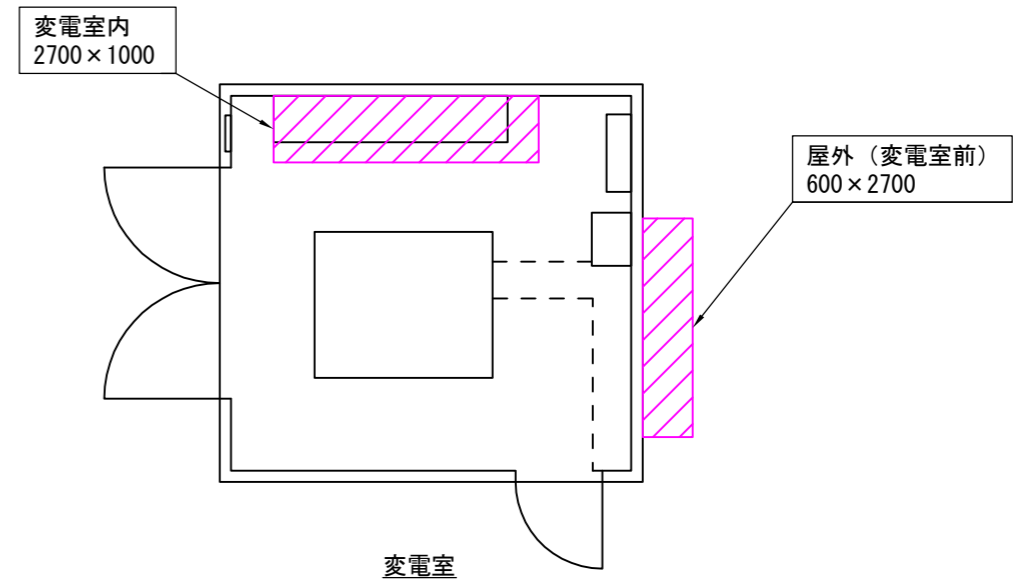

配置図・1階平面図

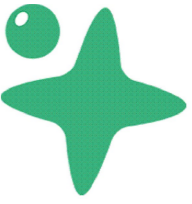

版数	記事	承認	査閲	設計	初版作成年月日	単位・尺度	名称	入船小学校 蓄電池設置可能範囲	
						mm ×	図番		

- 共通凡例：
-  設置可能
 -  設置不可
 -  既設設備

A

B

C

1

2

3

4

5

屋上③ウレタン塗膜防水
劣化なし

学校名の上は設置不可

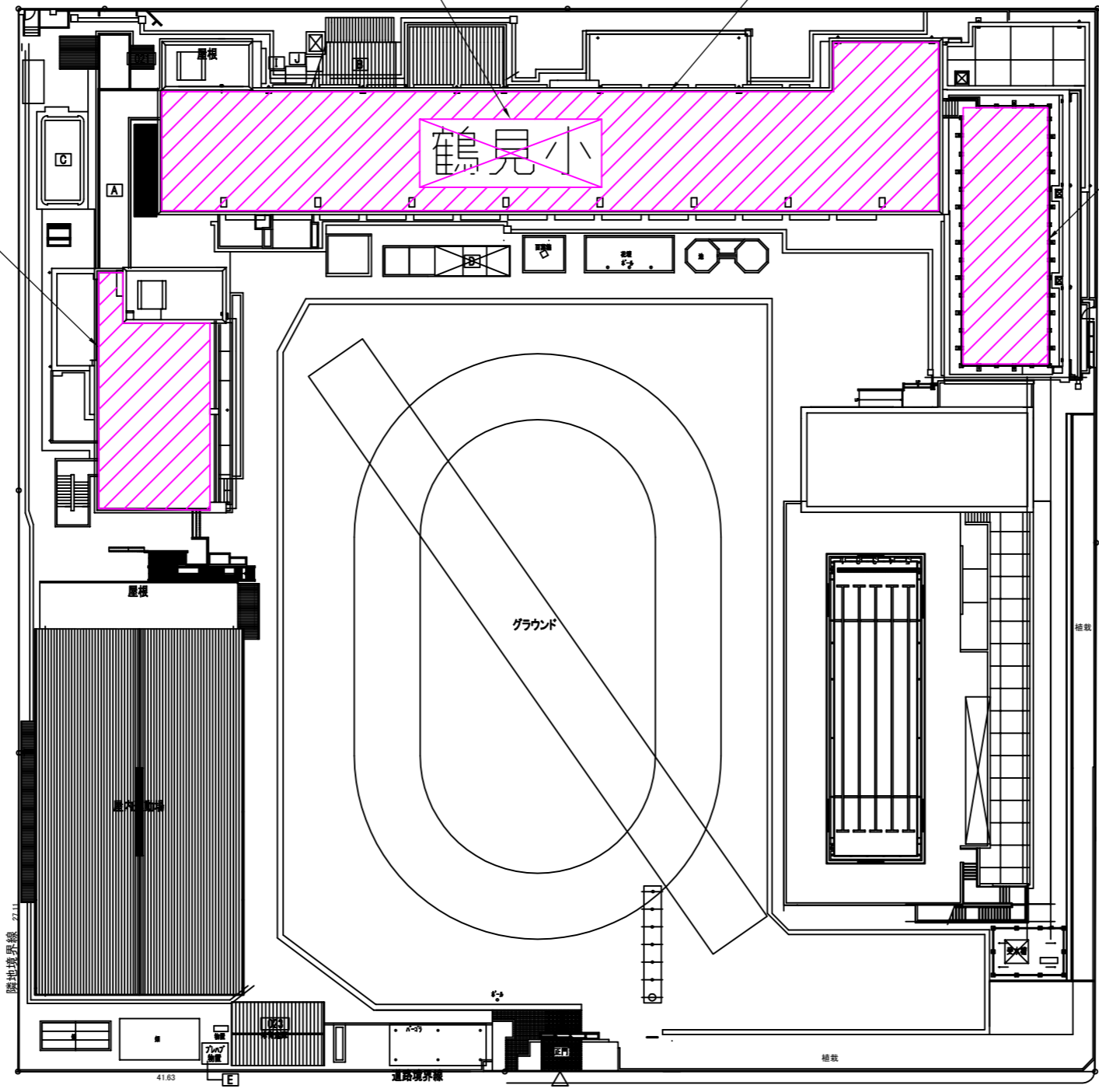

屋上②シート防水
劣化なし

屋上①ウレタン塗膜防水
劣化なし

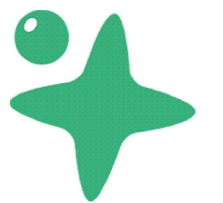

版数	記事	承認	査閲	設計	初版作成年月日	単位・尺度	名称	鶴見小学校 太陽光パネル設置可能範囲
						mm ×	図番	-1



- 共通凡例：
-  設置可能
 -  設置不可
 -  既設設備

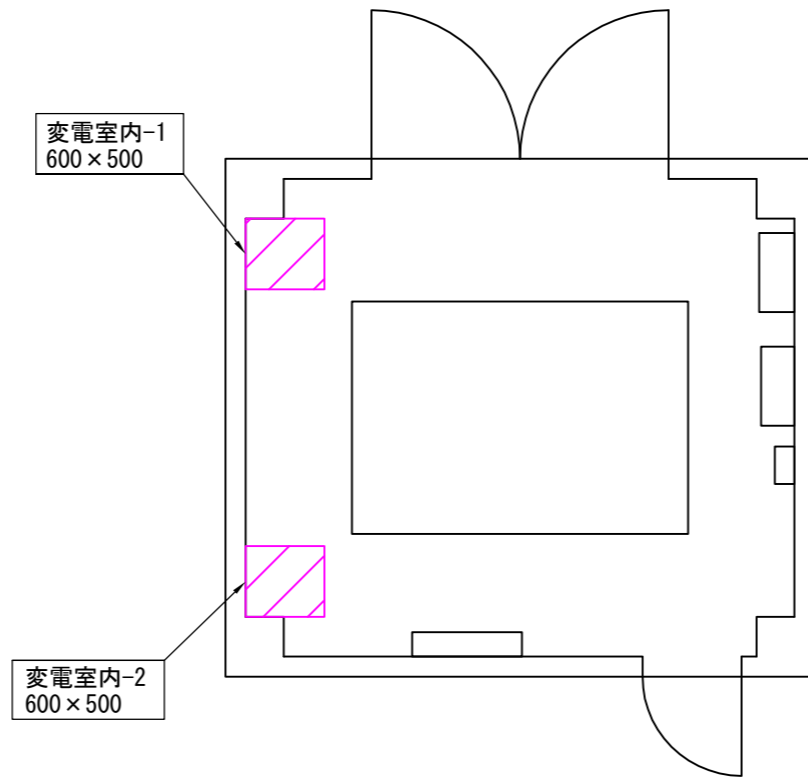
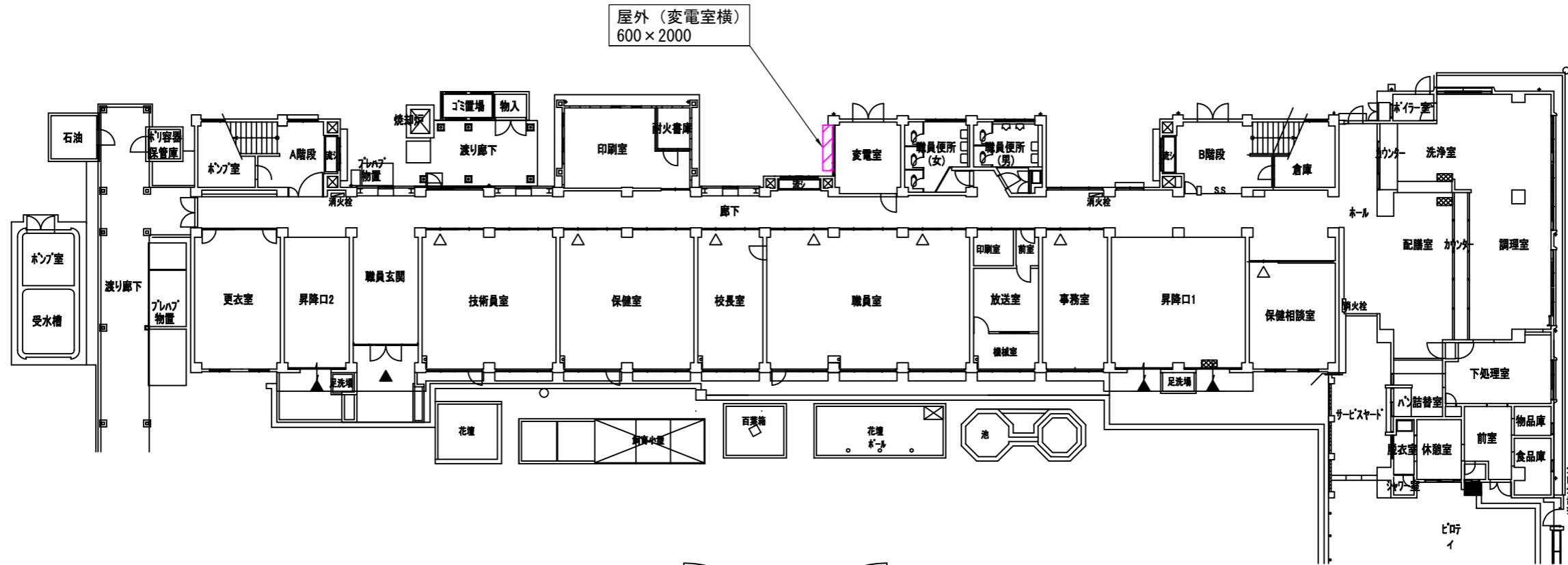

版数	記事	承認	査閲	設計	初版作成年月日	単位・尺度	名称	鶴見小学校 蓄電池設置可能範囲
						mm ×		
							図番	-2

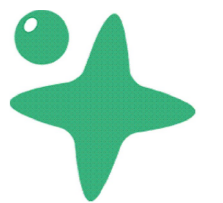

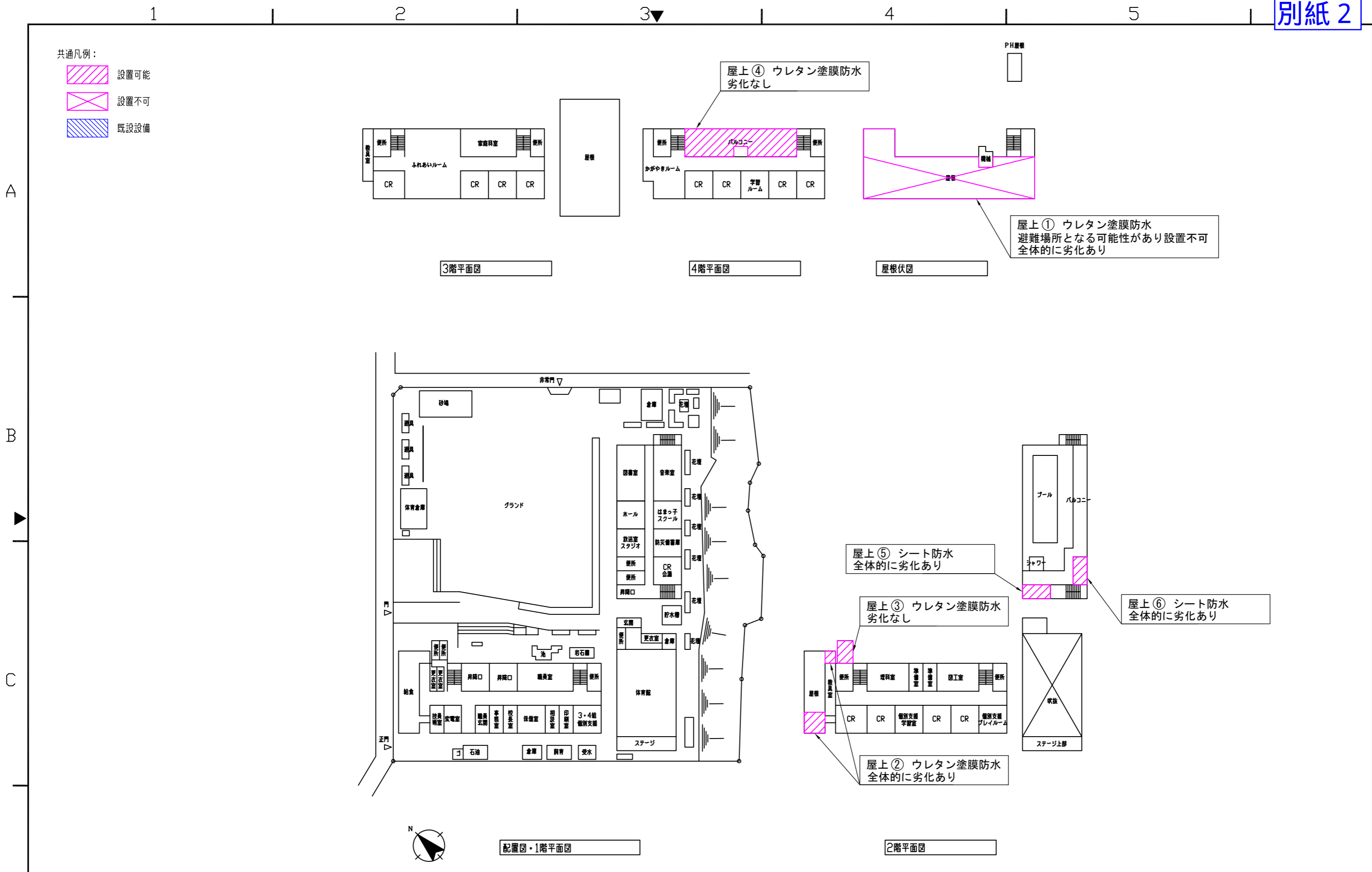

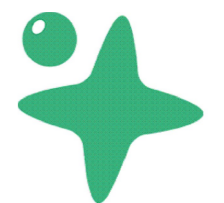

版数	記事	承認	査閲	設計	初版作成年月日	単位・尺度	名称	岸谷小学校 太陽光パネル設置可能範囲
						mm ×	図番	-1

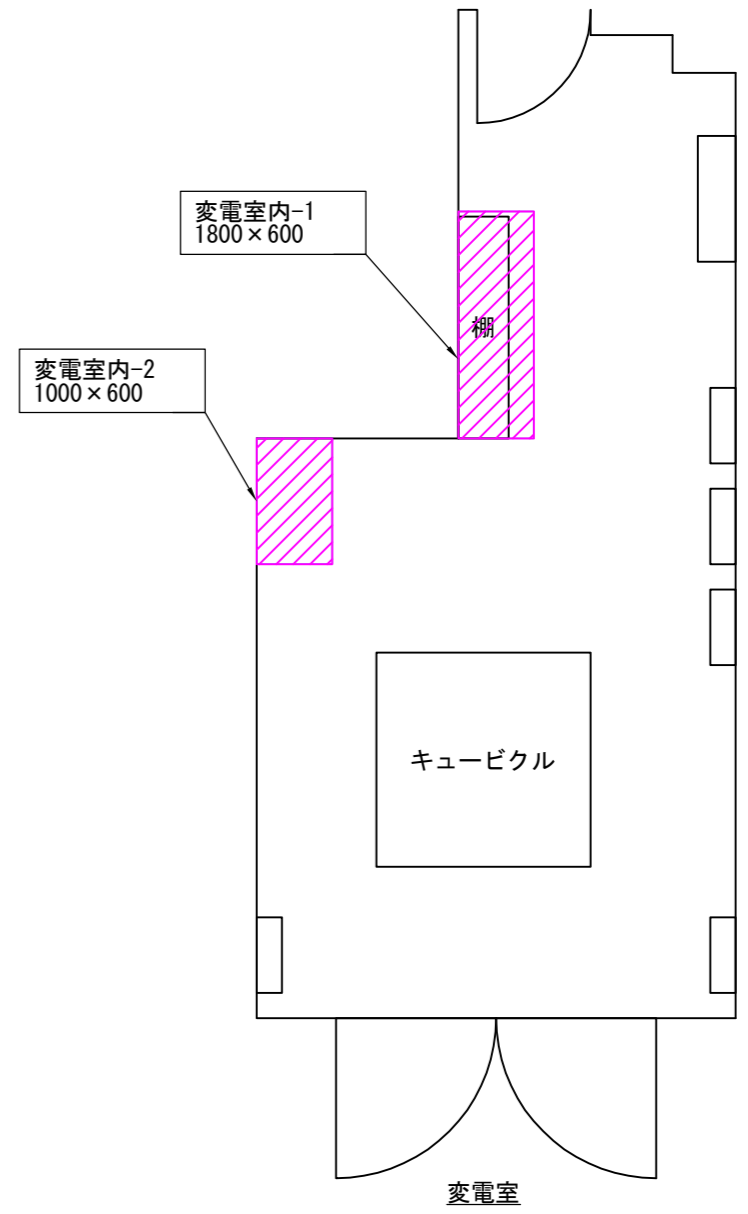
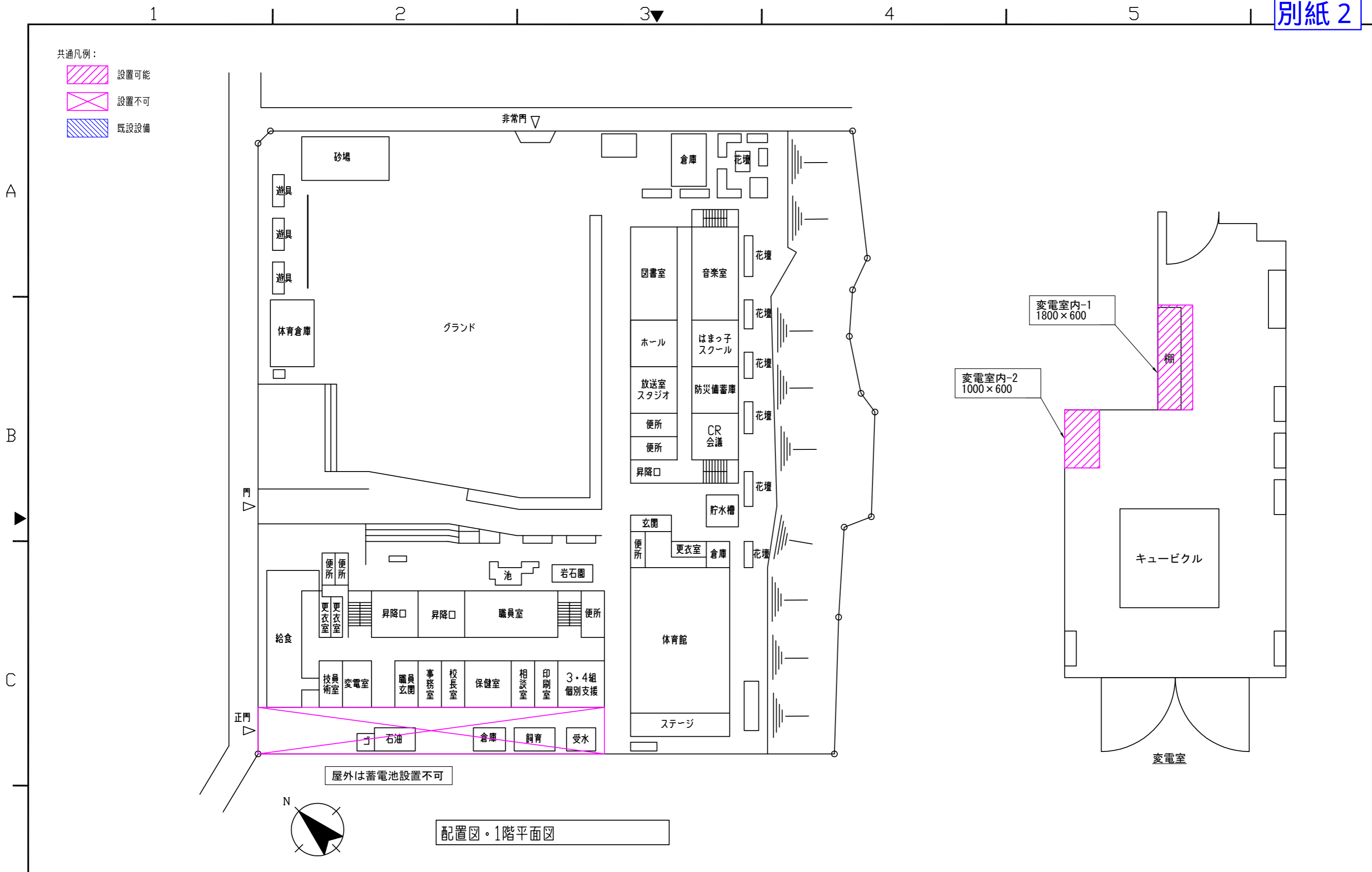



版数	記事	承認	査閲	設計	初版作成年月日	単位・尺度	名称	岸谷小学校 蓄電池設置可能範囲	図番	-2	
						mm ×					

- 共通凡例：
-  設置可能
 -  設置不可
 -  既設設備

A

B

C

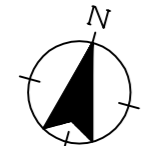
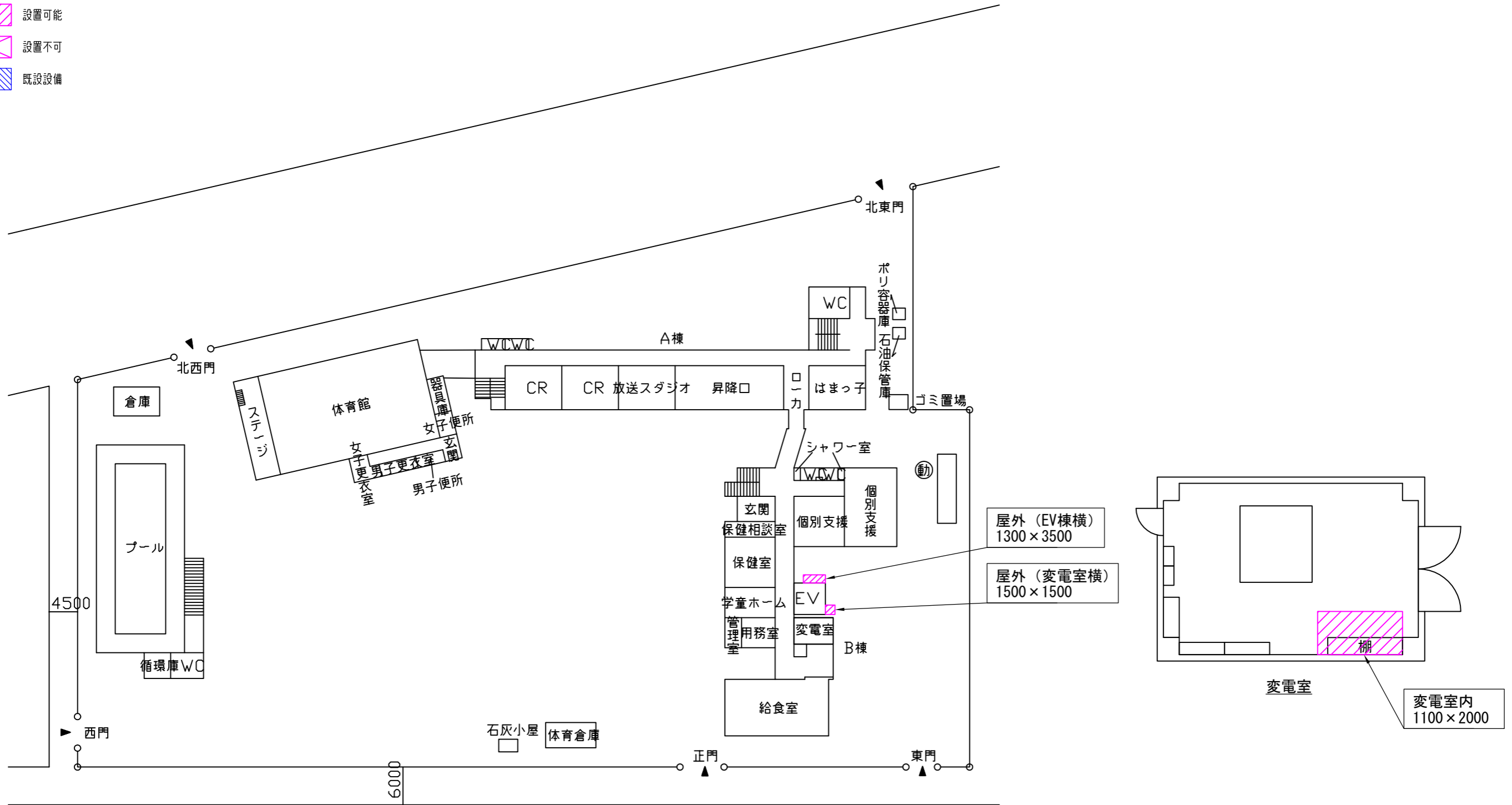

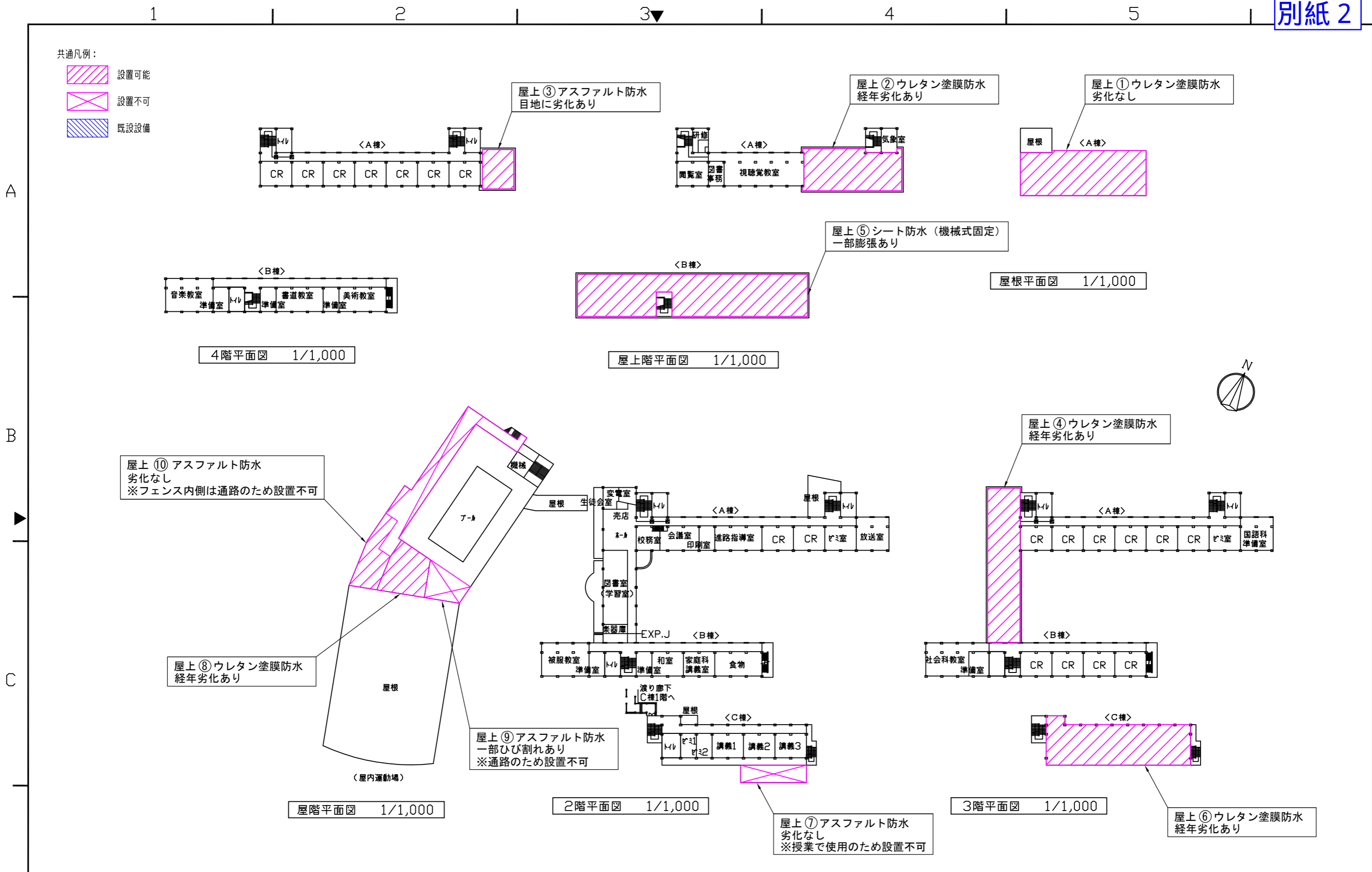

配置図・1階平面図

版数	記事	承認	査閲	設計	初版作成年月日	単位・尺度	名称	下末吉小学校 蓄電池設置可能範囲	
						mm ×	図番	-2	



版数	記事	承認	査閲	設計	初版作成年月日	単位・尺度	名称	東高等学校	
						mm ×	太陽光パネル設置可能範囲		
							図番 -1		

共通凡例:

-  設置可能
-  設置不可
-  既設設備

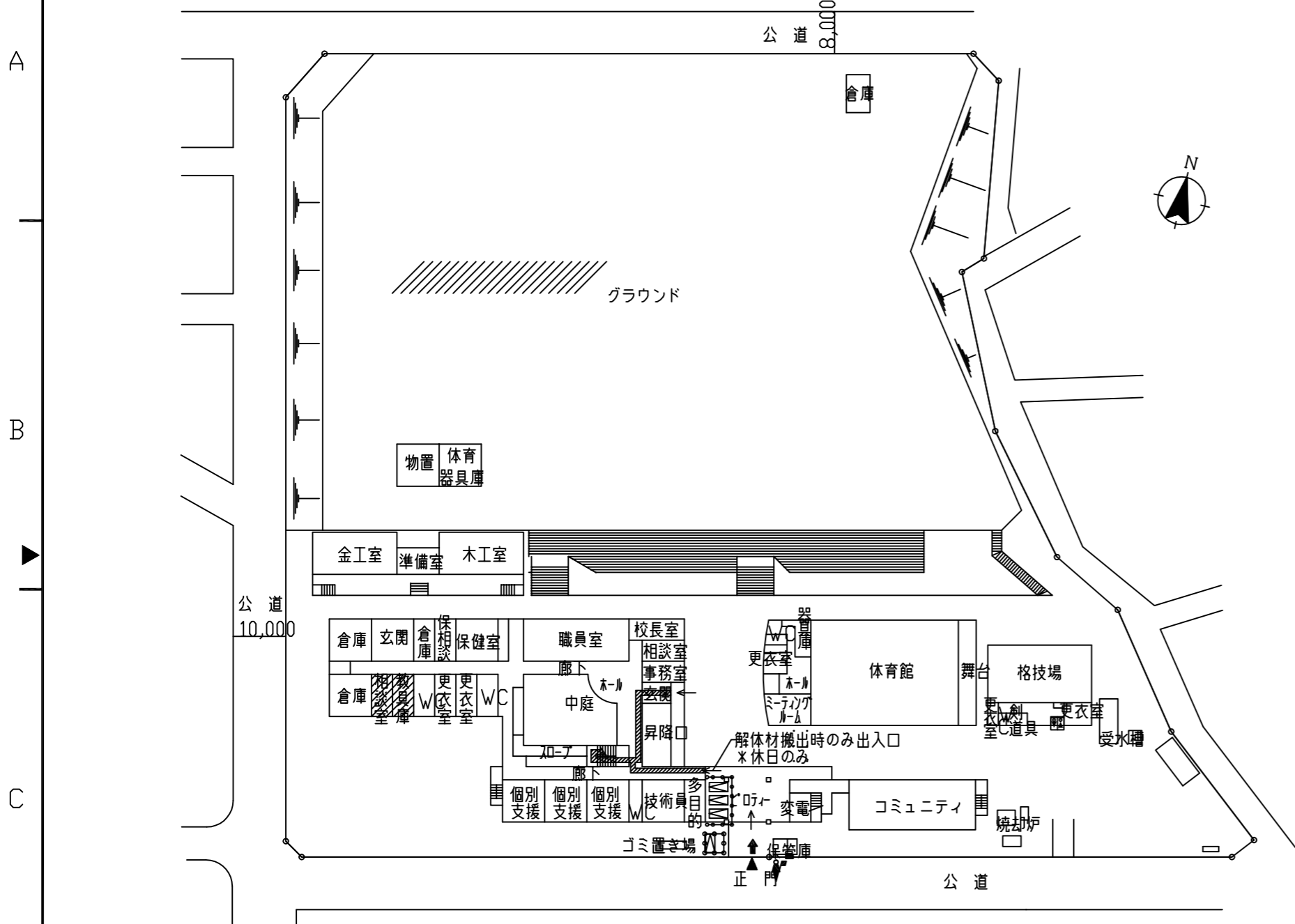

配置図・1階平面図 1/1000

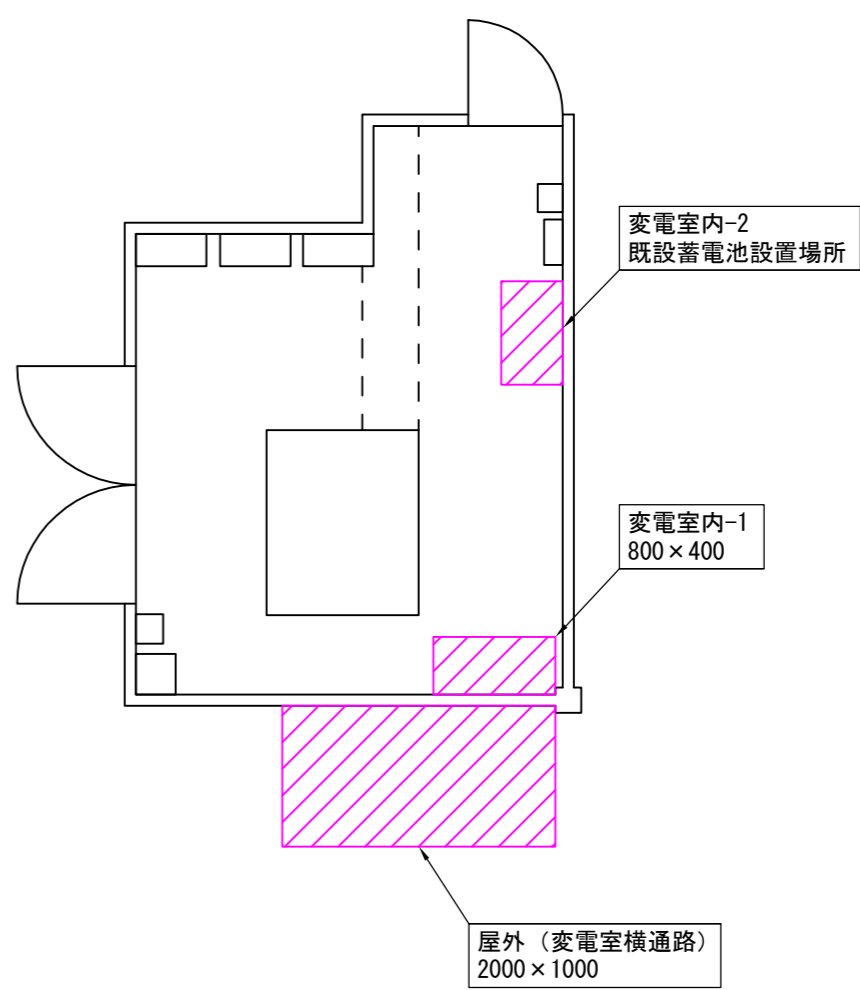

版数	記事	承認	査閲	設計	初版作成年月日	単位・尺度	名称	浦島丘中学校 蓄電池設置可能範囲	
						mm ×	図番		

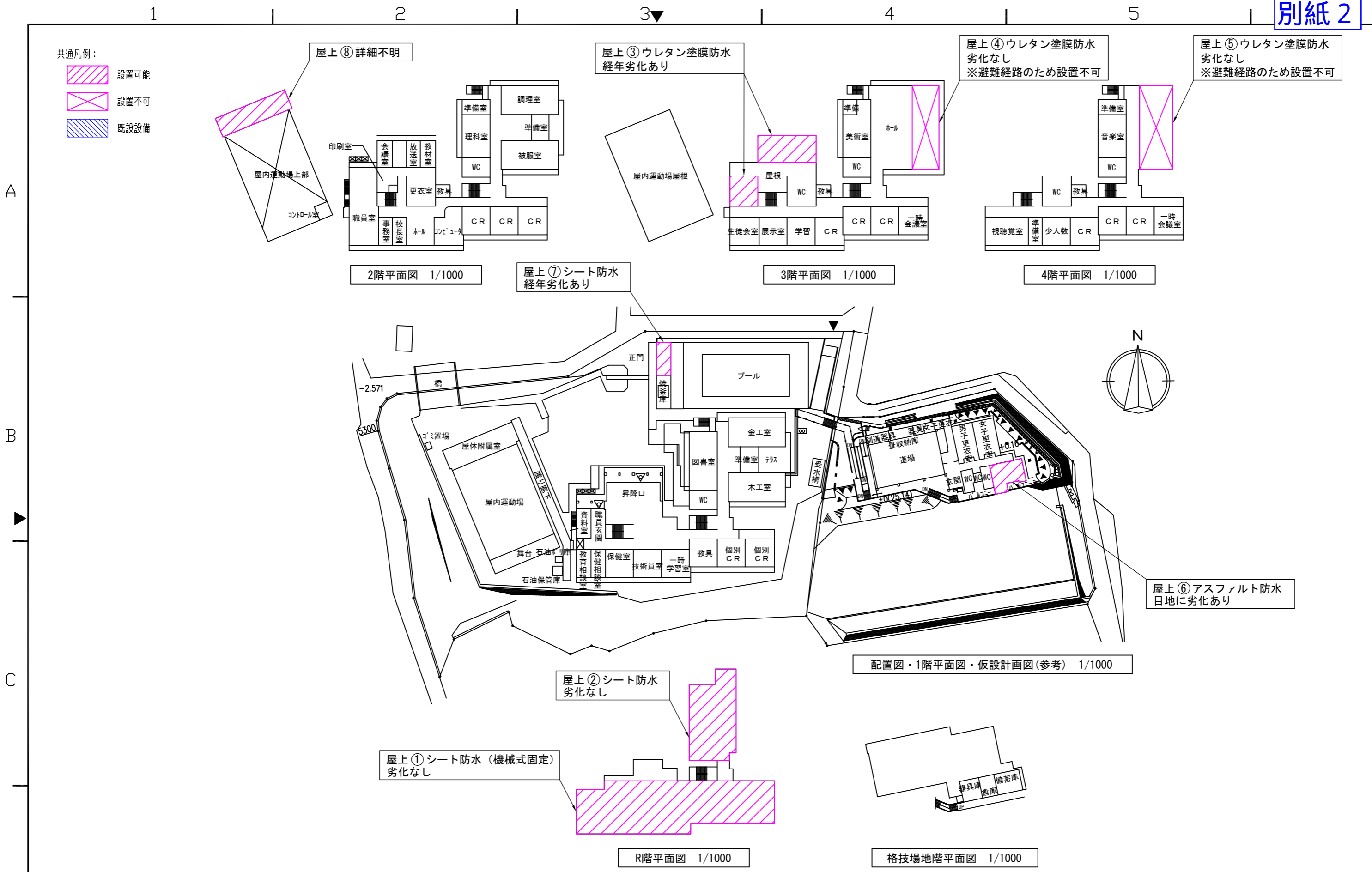

版数	記事	承認	査閲	設計	初版作成年月日	単位・尺度	名称	栗田谷中学校 太陽光パネル設置可能範囲
						mm ×	図番	-1

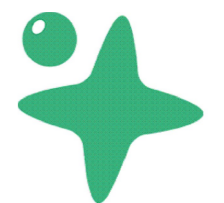

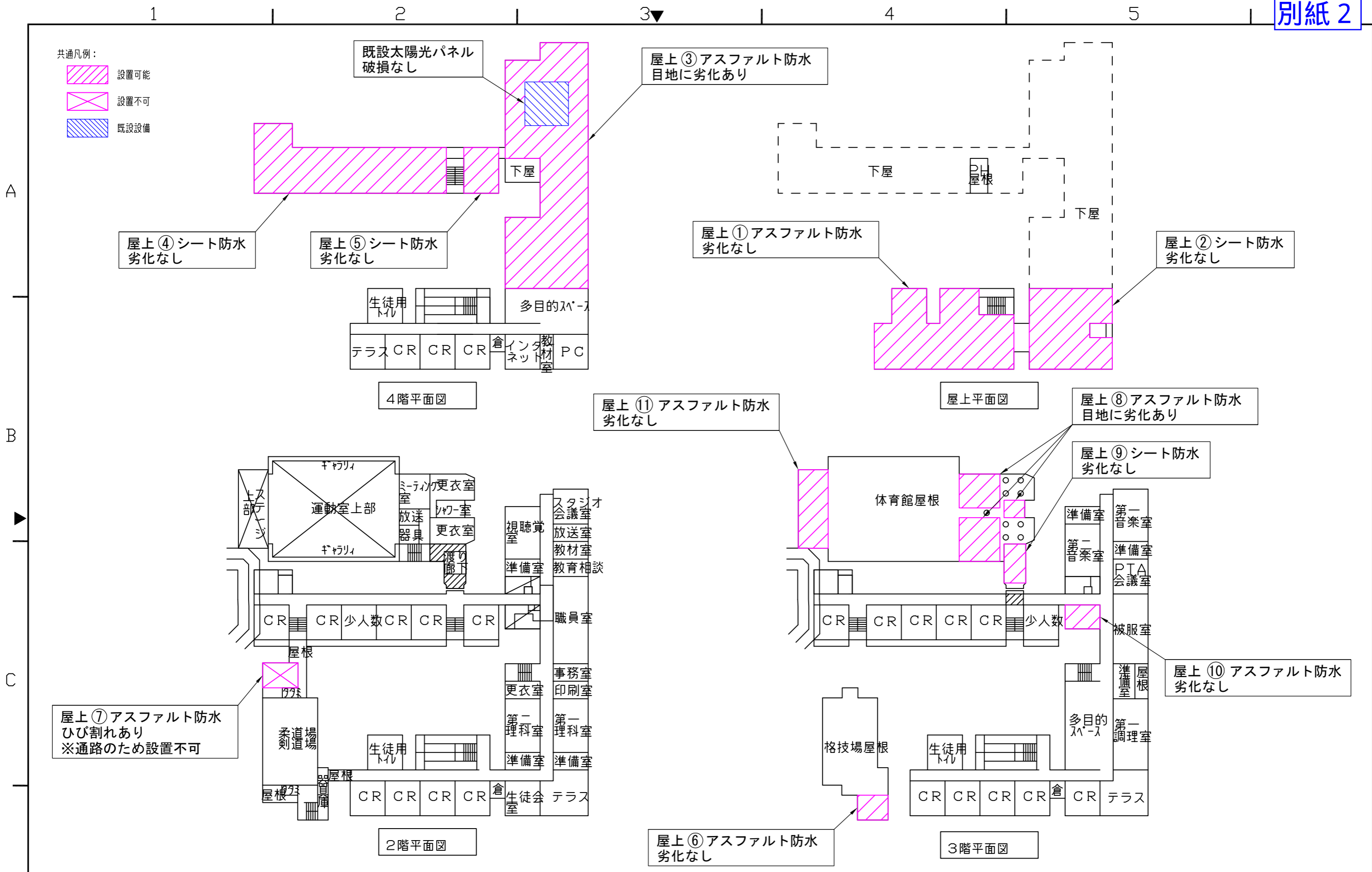

版数	記事	承認	査閲	設計	初版作成 年月日	単位・尺度	名称	六角橋中学校 太陽光パネル設置可能範囲	-1	
						mm ×	図番			

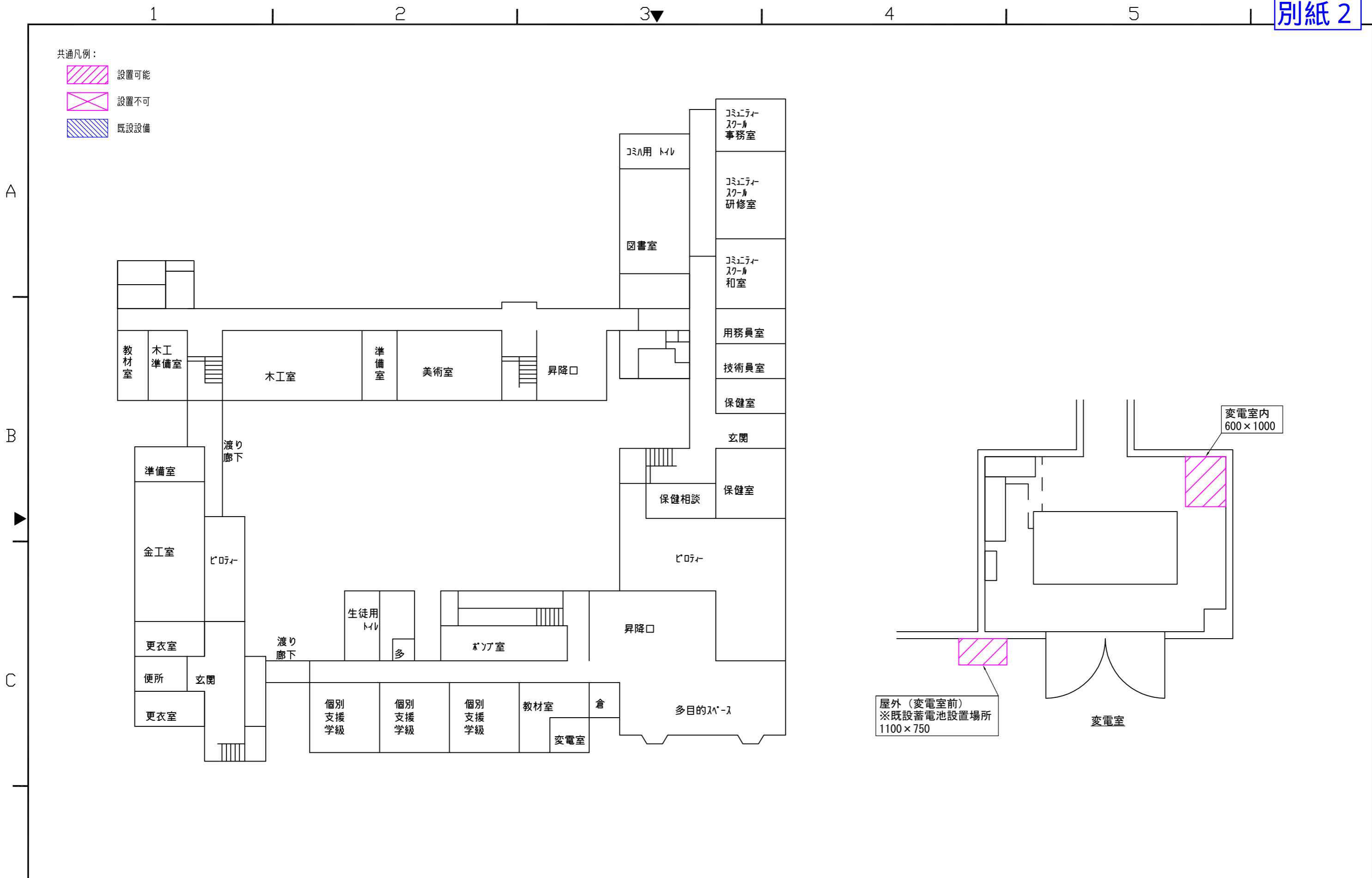

版数	記事	承認	査閲	設計	初版作成 年月日	単位・尺度	名称	六角橋中学校 蓄電池設置可能範囲	
						mm ×	図番	-2	

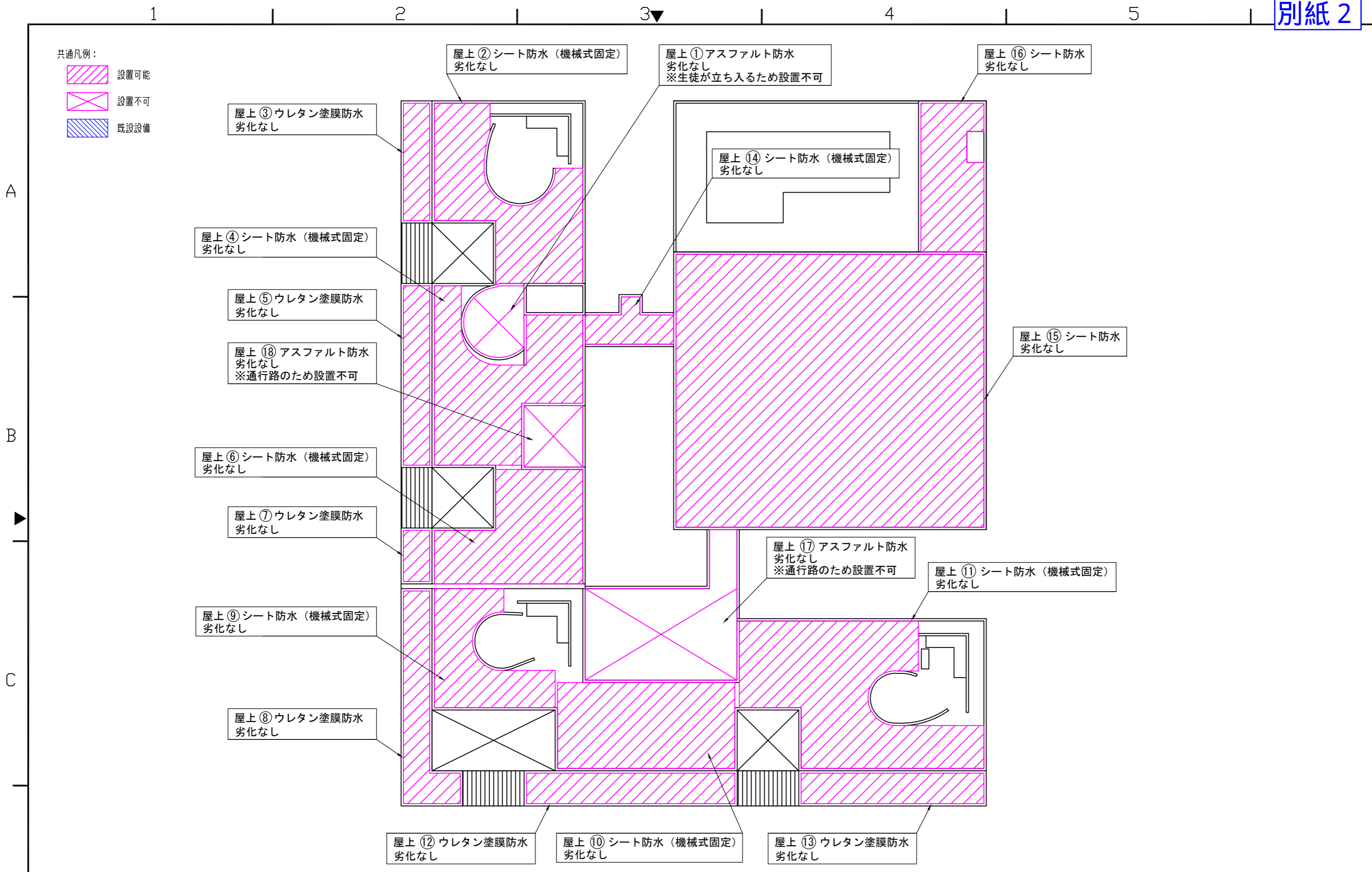

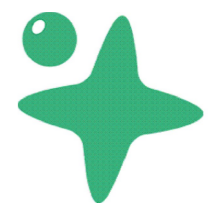

版数	記事	承認	査閲	設計	初版作成年月日	単位・尺度	名称	子安小学校 太陽光パネル設置可能範囲
						mm ×	図番	-1

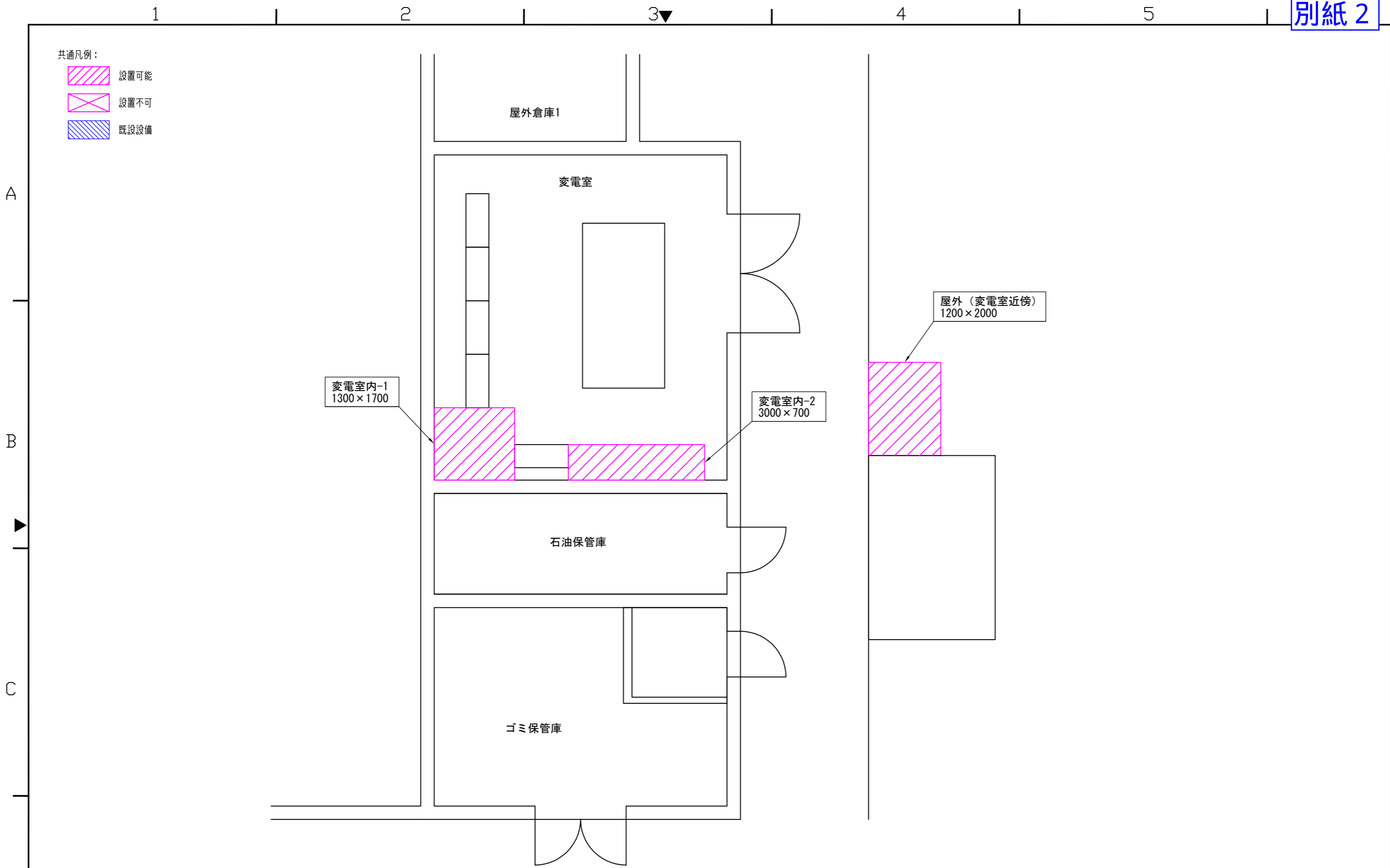



版数	記事	承認	査閲	設計	初版作成年月日	単位・尺度	名称	子安小学校 蓄電池設置可能範囲	
						mm ×	図番	-2	

- 共通凡例：
-  設置可能
 -  設置不可
 -  既設設備

A

B

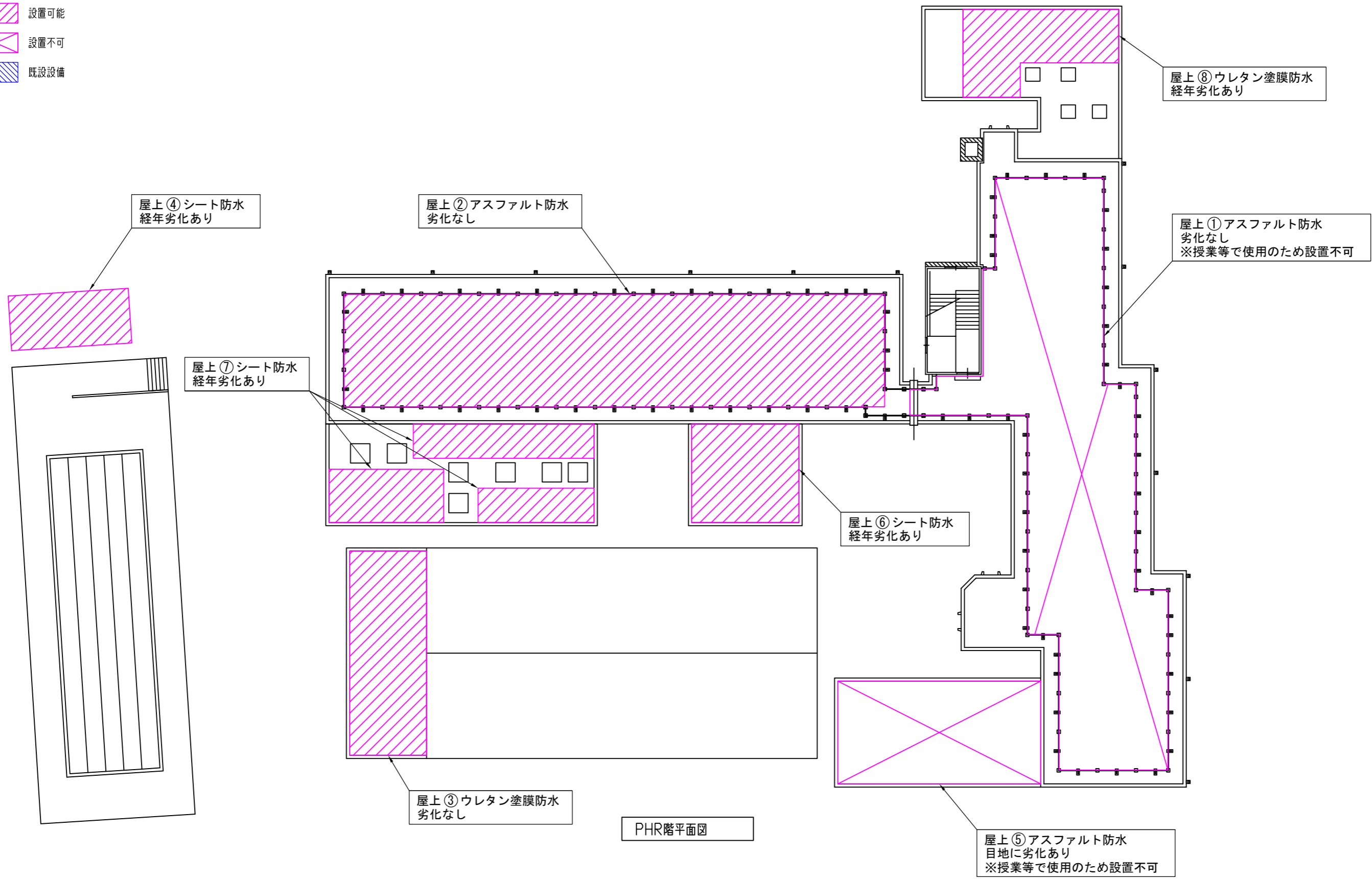

C

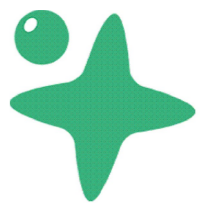

PHR階平面図

版数	記事	承認	査閲	設計	初版作成年月日	単位・尺度	名称	浦島小学校 太陽光パネル設置可能範囲
						mm ×	図番	-1



- 共通凡例：
-  設置可能
 -  設置不可
 -  既設設備

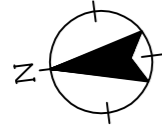

A

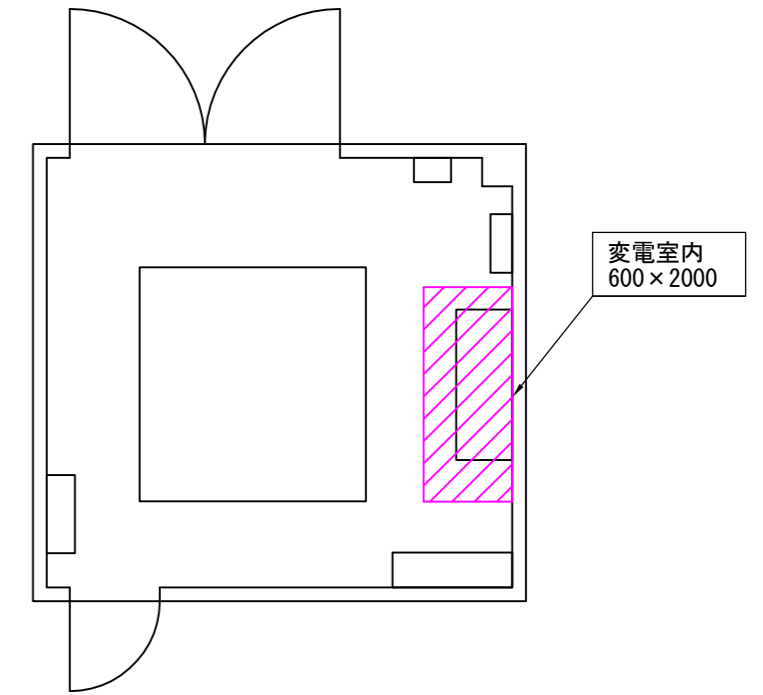
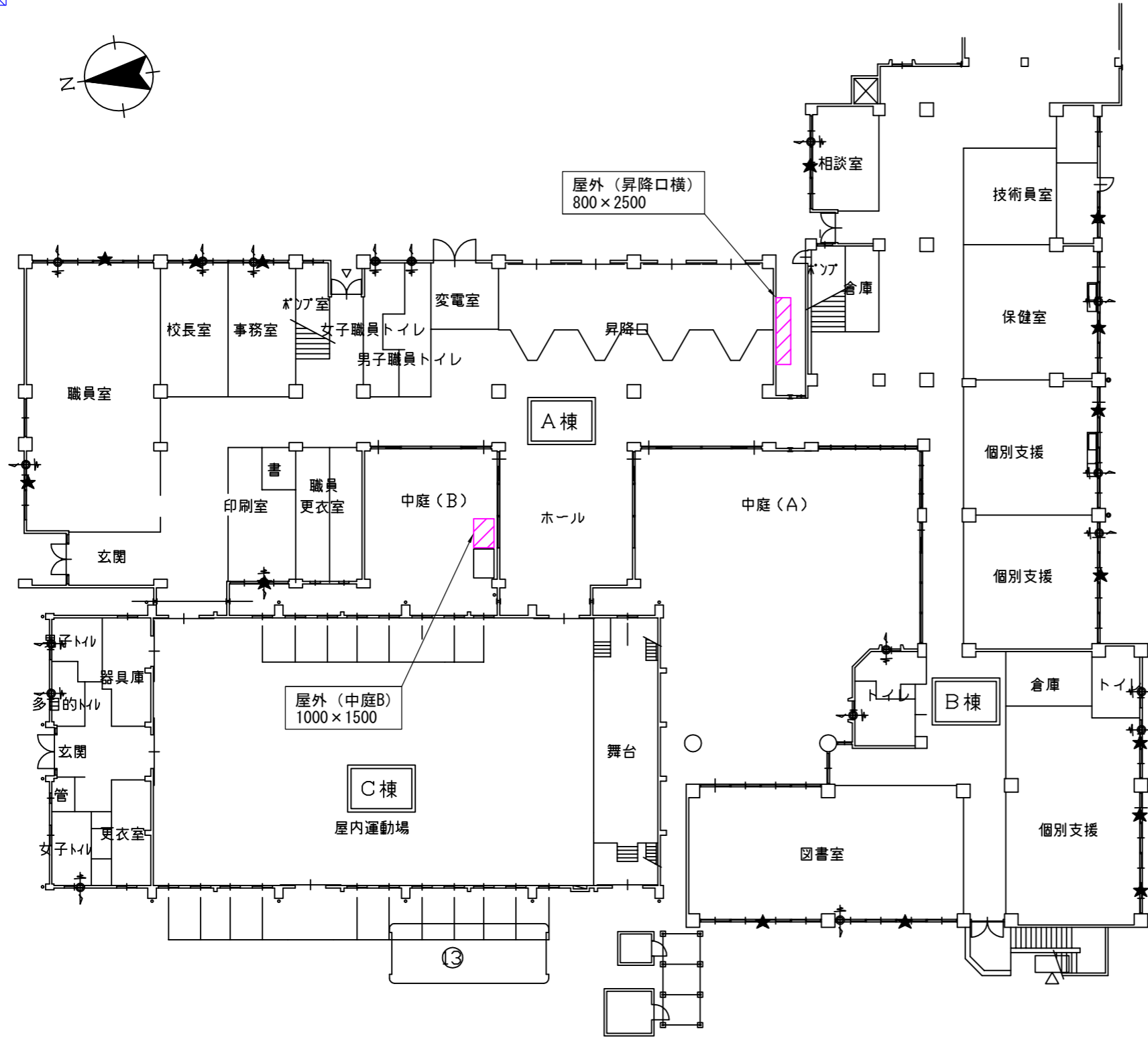

B

C

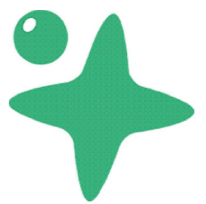

版数	記事	承認	査閲	設計	初版作成年月日	単位・尺度	名称	浦島小学校 蓄電池設置可能範囲	
						mm ×	図番	-2	

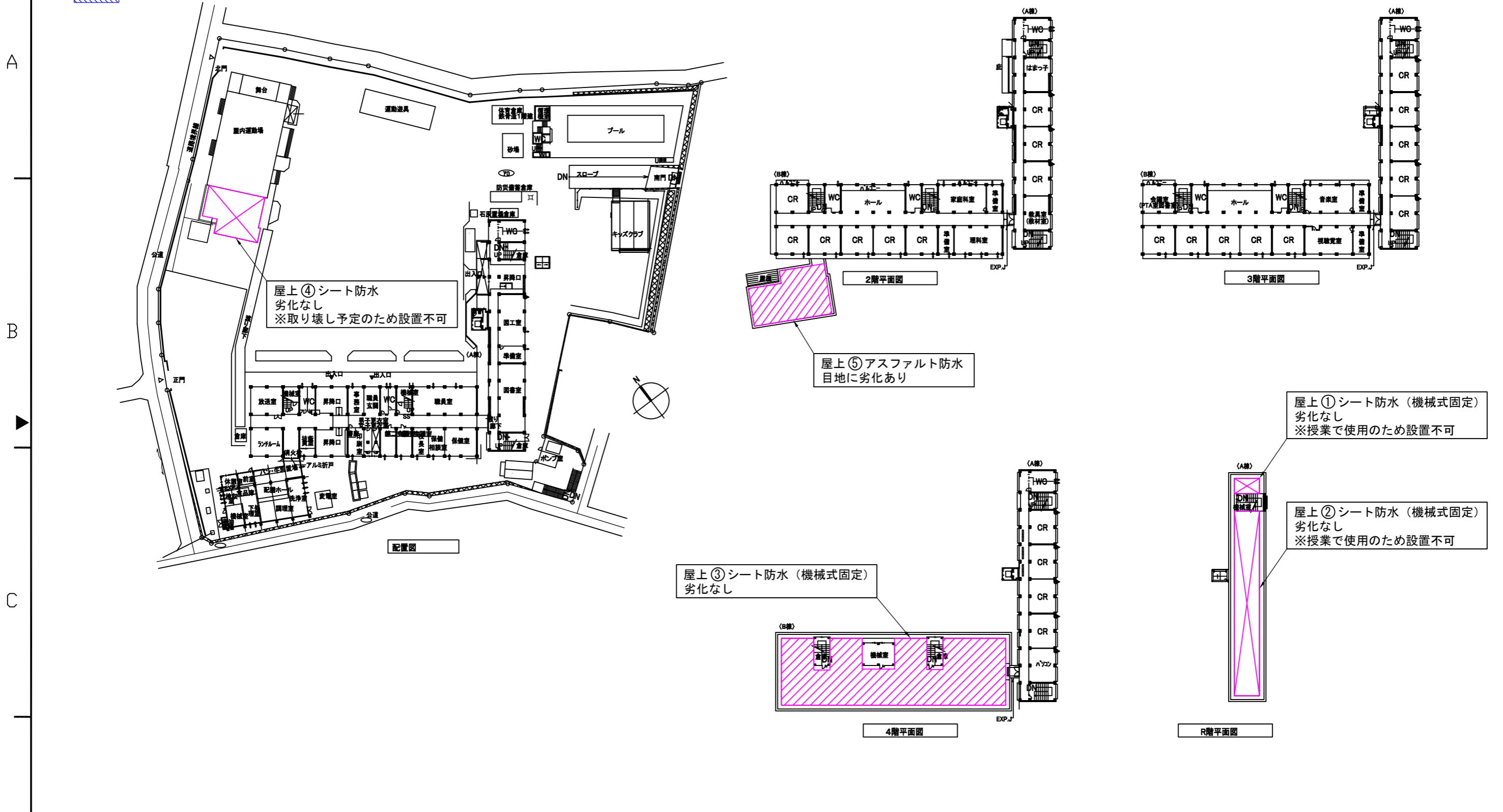

共通凡例:

-  設置可能
-  設置不可
-  既設設備

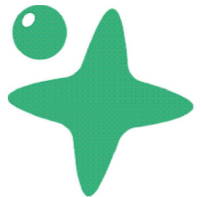

版数	記事	承認	査閲	設計	初版作成年月日	単位・尺度	名称	白幡小学校 太陽光パネル設置可能範囲	
						mm /	図番	-1	

共通凡例:

-  設置可能
-  設置不可
-  既設設備

A

B

C

1

2

3

4

5

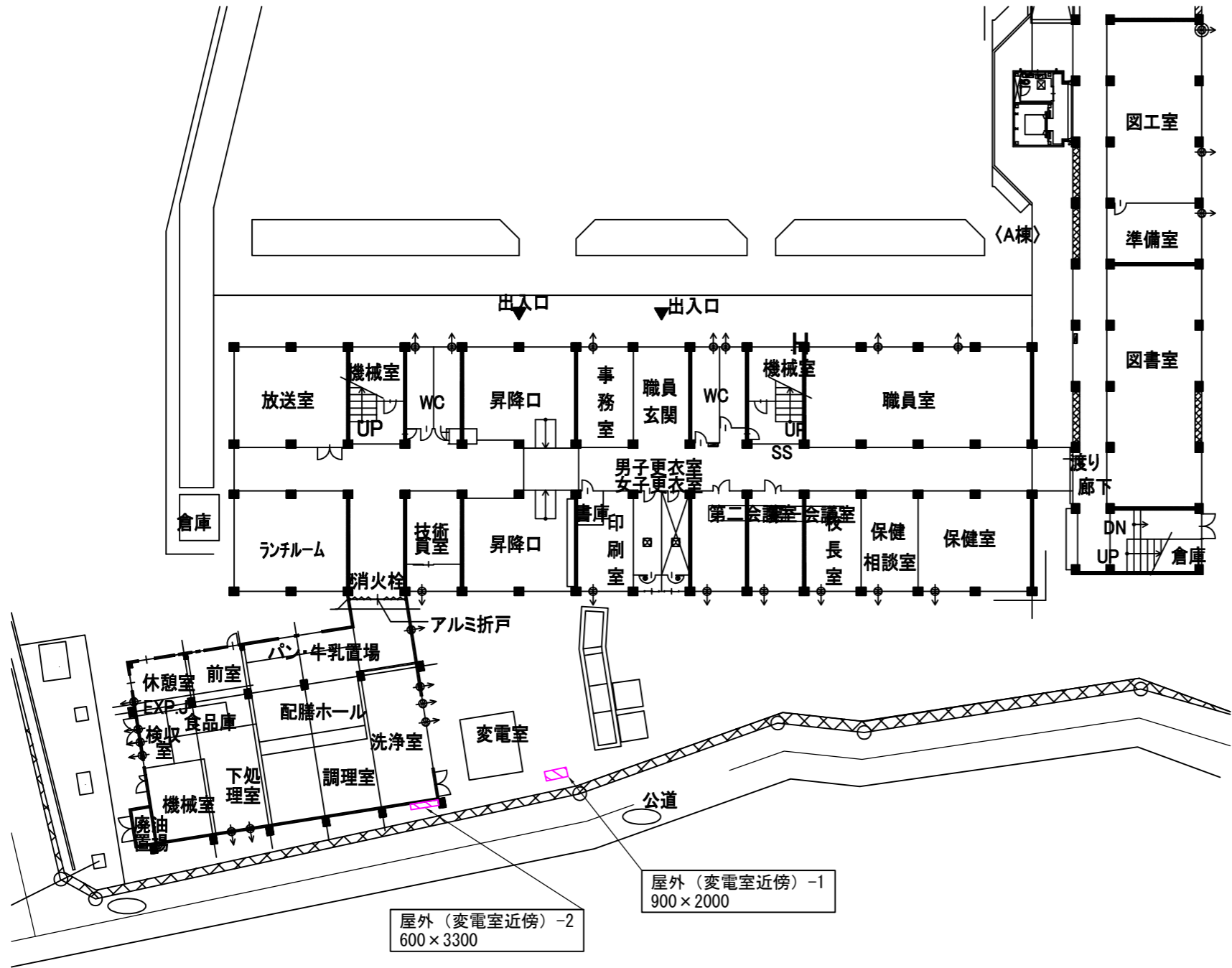

屋外 (変電室近傍) -2
600 × 3300

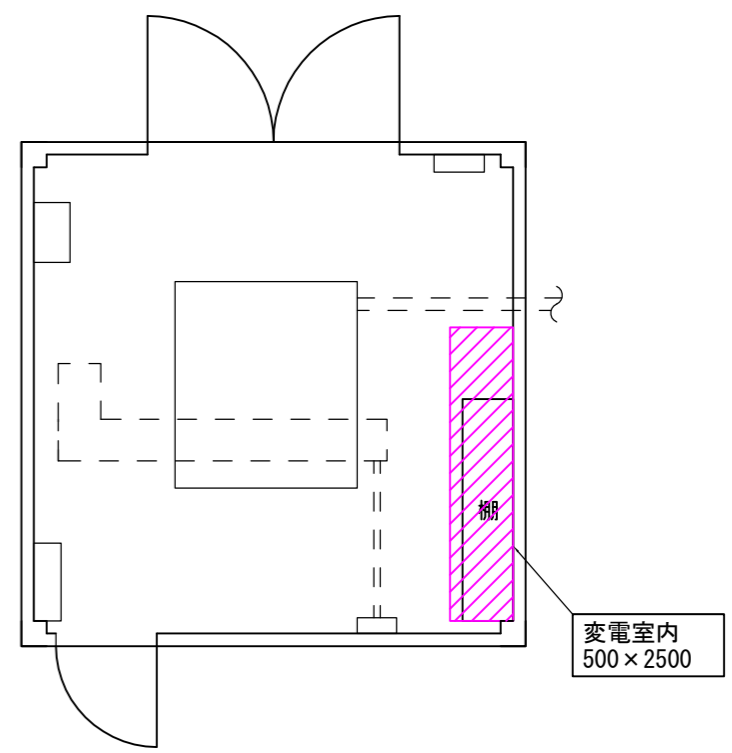

屋外 (変電室近傍) -1
900 × 2000

配置図



変電室内
500 × 2500

版数	記事	承認	査閲	設計	初版作成年月日	単位・尺度	名称	白幡小学校 蓄電池設置可能範囲	
						mm 入	図番	-2	

- 共通凡例：
-  設置可能
 -  設置不可
 -  既設設備

屋上③シート防水（機械式固定）
経年劣化あり

屋上④シート防水
経年劣化あり

屋上②シート防水（機械式固定）
経年劣化あり

屋上⑤シート防水
劣化なし

屋上⑥シート防水
経年劣化あり

配置図・1階平面図

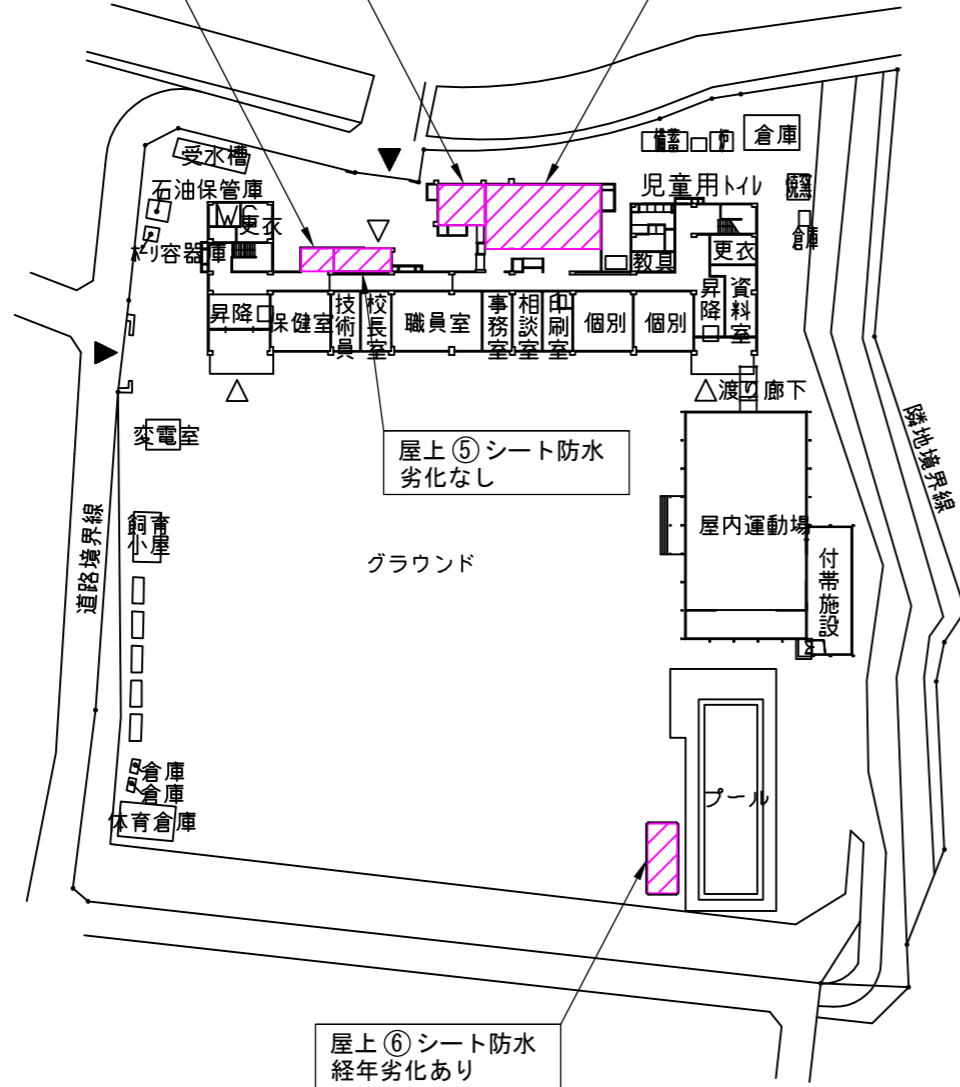

屋上①シート防水
劣化なし
※東半分は授業で使用のため設置不可

R階平面図

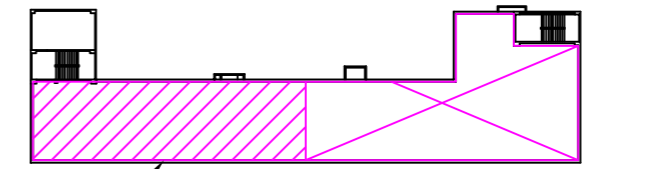

4階平面図

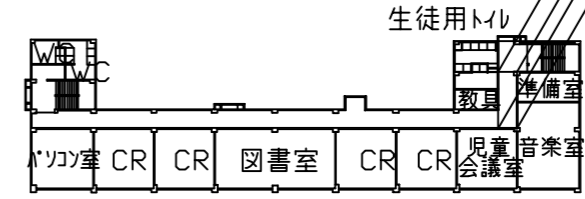

3階平面図

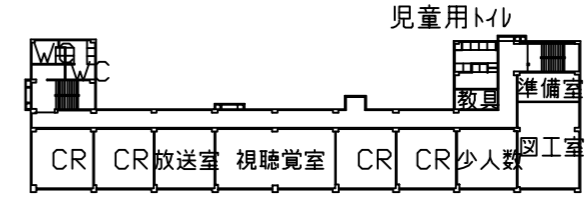

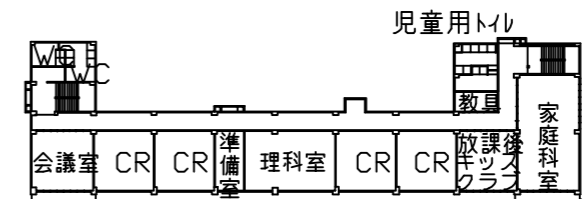

2階平面図

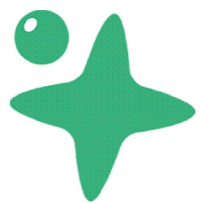

版数	記事	承認	査閲	設計	初版作成年月日	単位・尺度	名称	中丸小学校 太陽光パネル設置可能範囲
						mm ×	図番	-1



- 共通凡例：
-  設置可能
 -  設置不可
 -  既設設備

屋上①ウレタン塗膜防水
経年劣化あり
※東半分は授業で使用のため設置不可

屋上②シート防水
劣化なし
※授業で使用のため設置不可

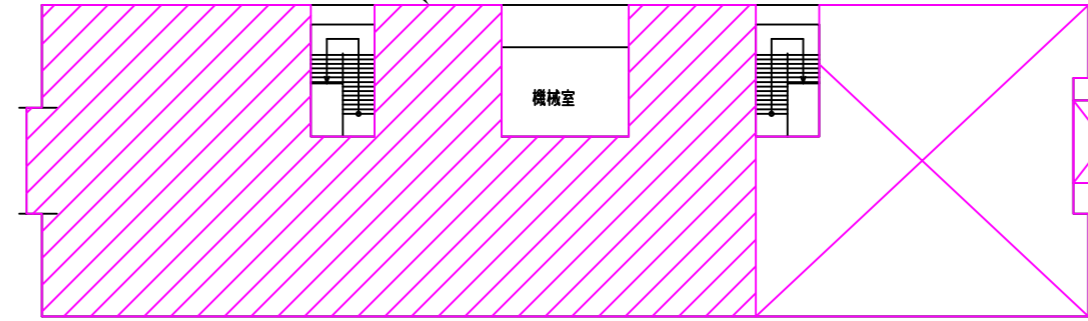



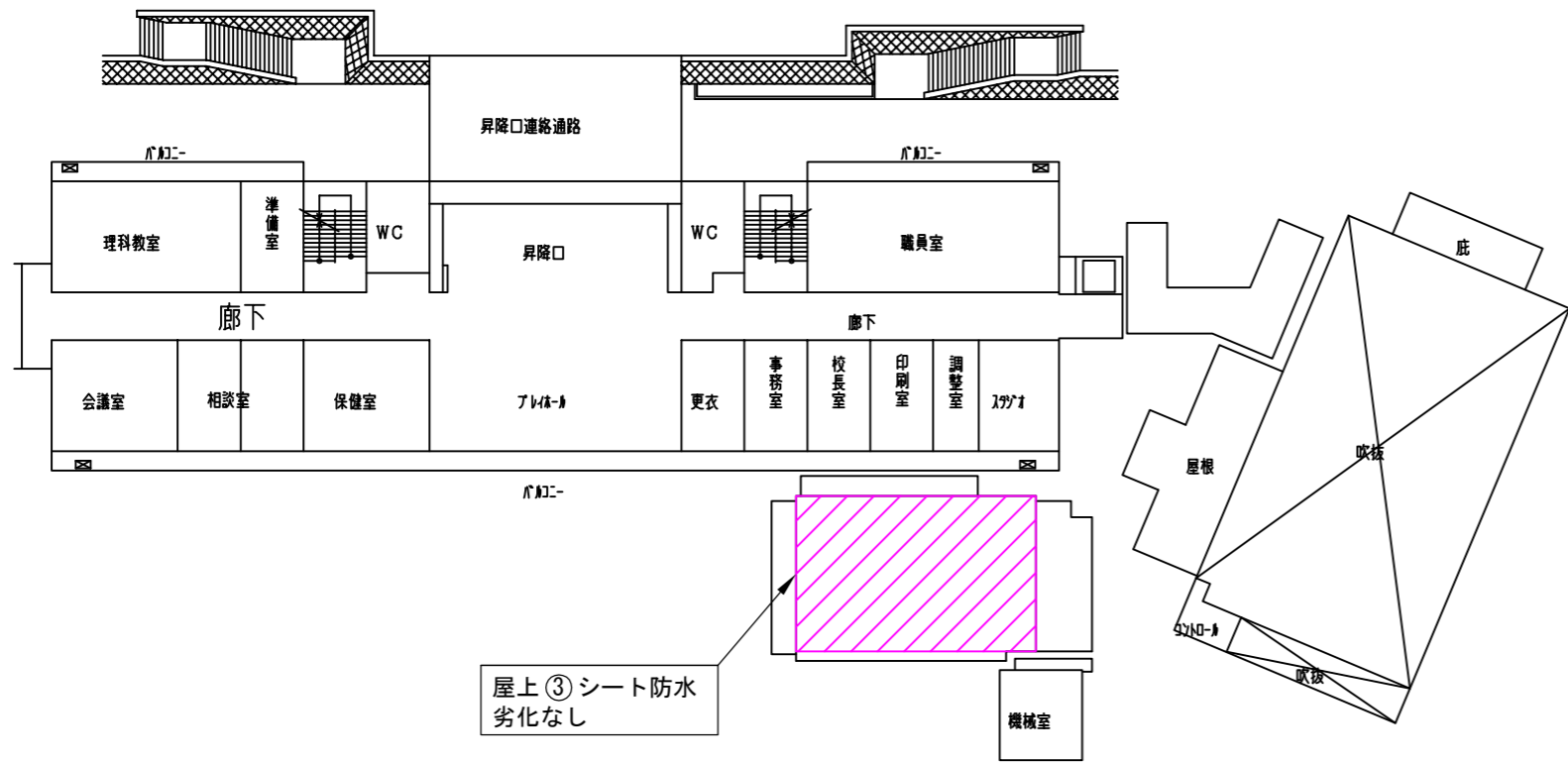

R階平面図

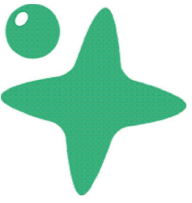

屋上③シート防水
劣化なし

2階平面図

版数	記事	承認	査閲	設計	初版作成年月日	単位・尺度	名称	南神大寺小学校 太陽光パネル設置可能範囲	
						mm ×	図番	-1	

- 共通凡例：
-  設置可能
 -  設置不可
 -  既設設備

A

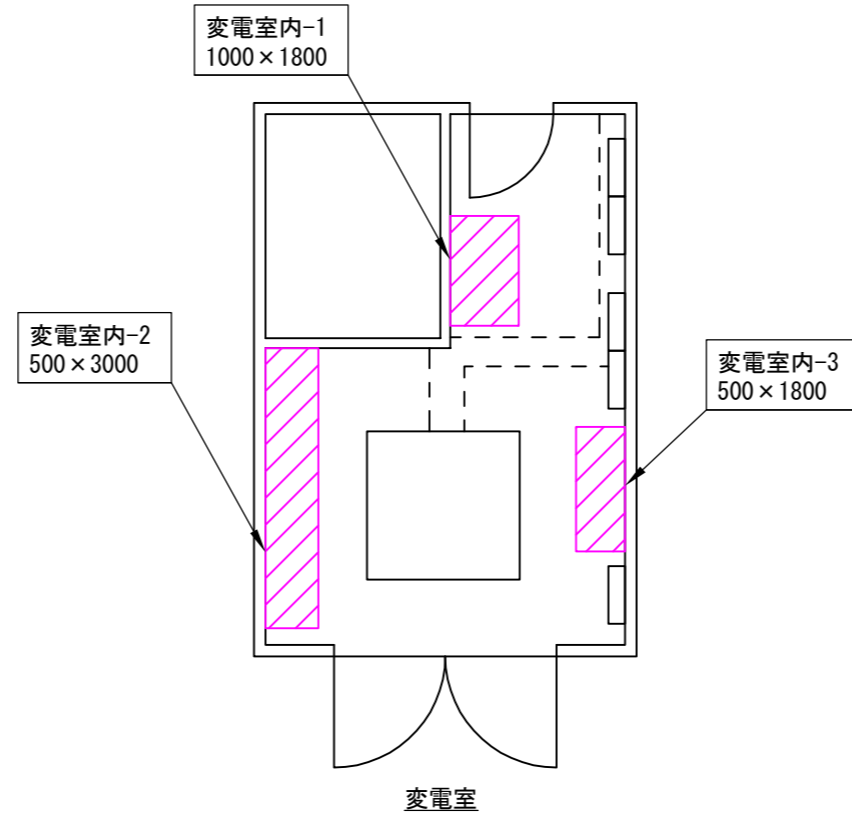
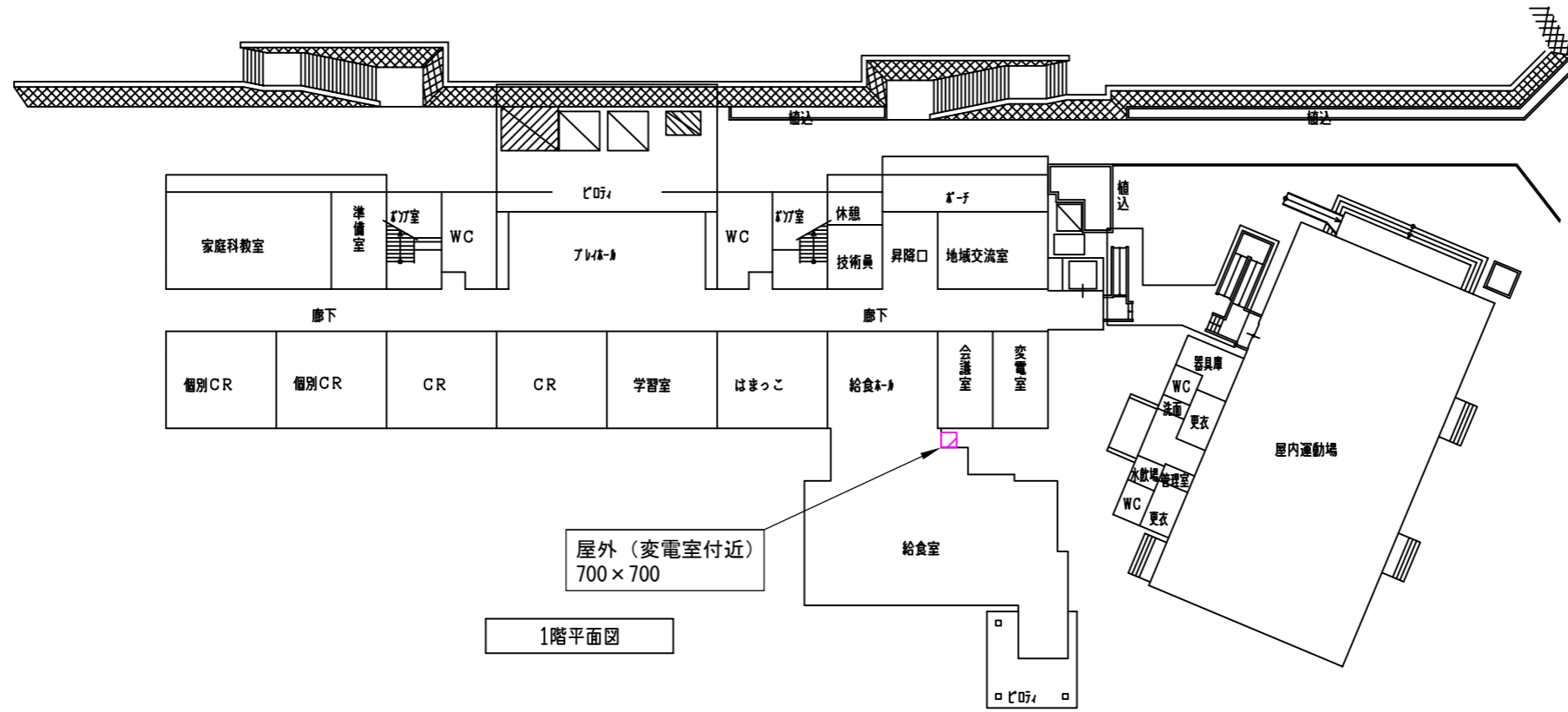

B

C

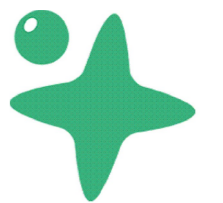

版数	記事	承認	査閲	設計	初版作成年月日	単位・尺度	名称	南神大寺小学校 蓄電池設置可能範囲
						mm ×	図番	-2



- 共通凡例：
-  設置可能
 -  設置不可
 -  既設設備



A

B

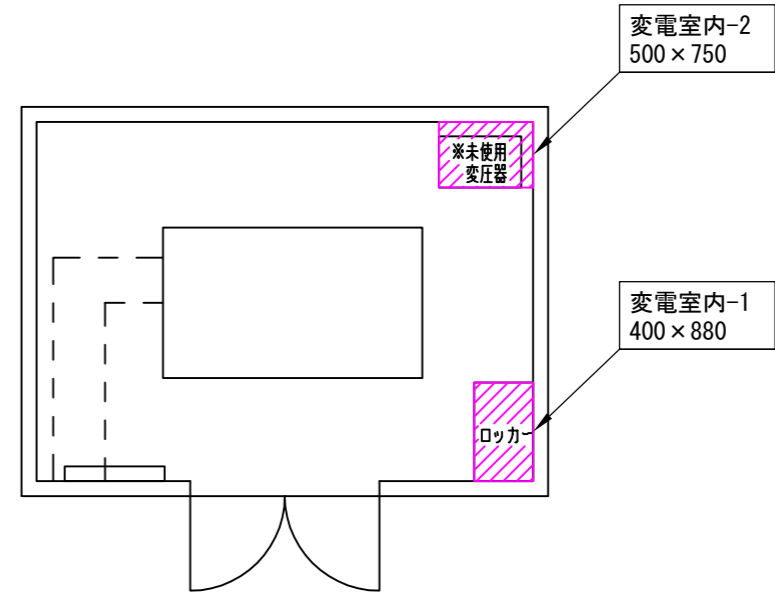
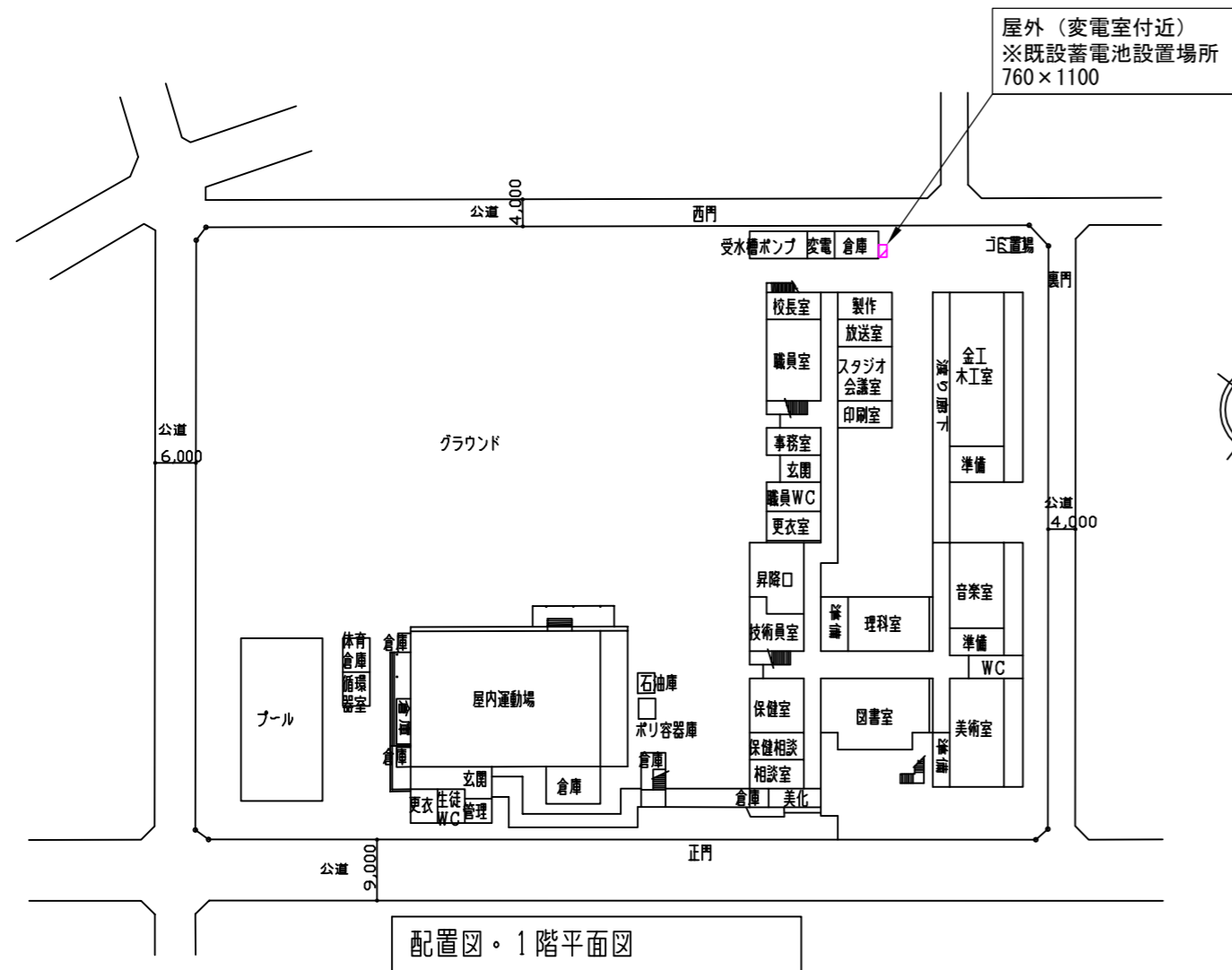
C

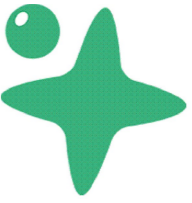

版数	記事	承認	査閲	設計	初版作成年月日	単位・尺度	名称	岡野中学校 蓄電池設置可能範囲	
						mm ×	図番	-2	

- 共通凡例：
-  設置可能
 -  設置不可
 -  既設設備

A

B

C

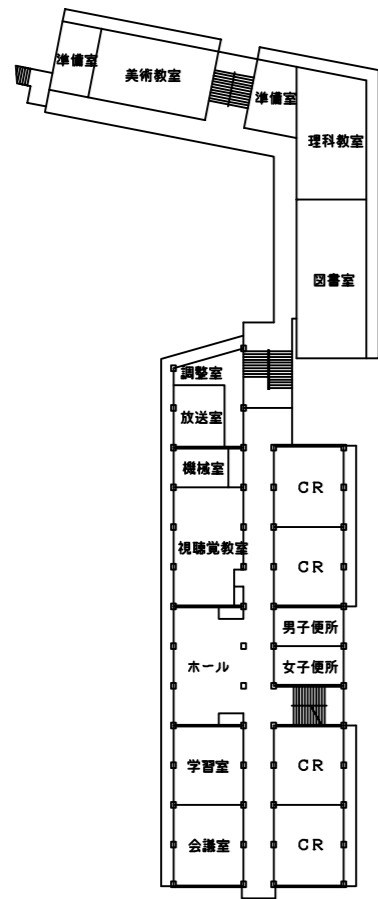

2階平面図

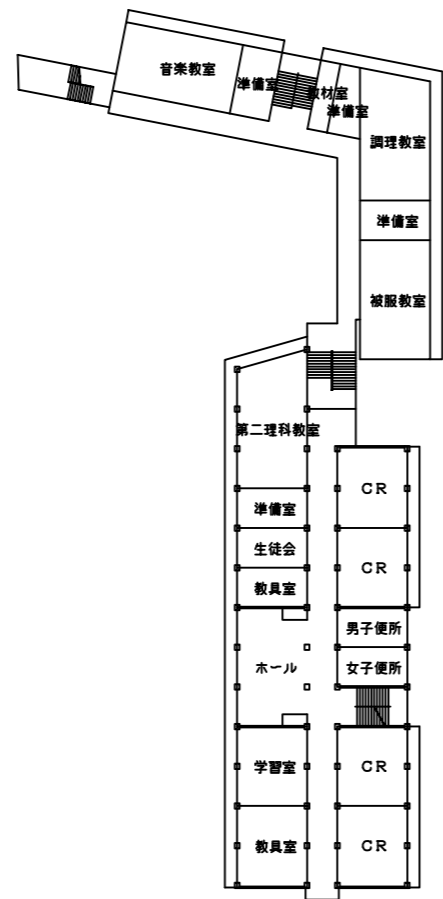

3階平面図

屋上① ウレタン塗膜防水
やや経年劣化あり
※東半分は授業で使用のため設置不可

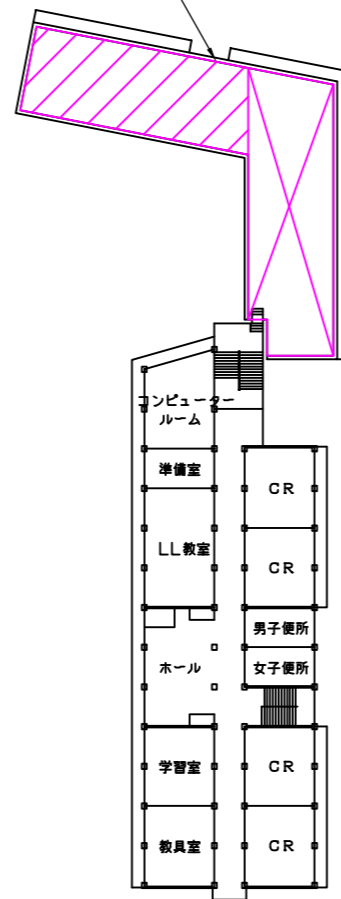

4階平面図

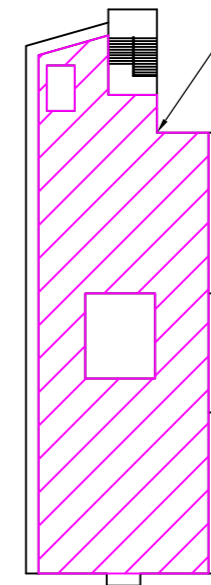

屋上② ウレタン塗膜防水
やや経年劣化あり

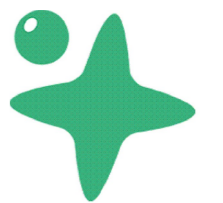

R階平面図

版数	記事	承認	査閲	設計	初版作成年月日	単位・尺度	名称	老松中学校 太陽光パネル設置可能範囲
						mm ×	図番	-1



- 共通凡例：
-  設置可能
 -  設置不可
 -  既設設備



A

B

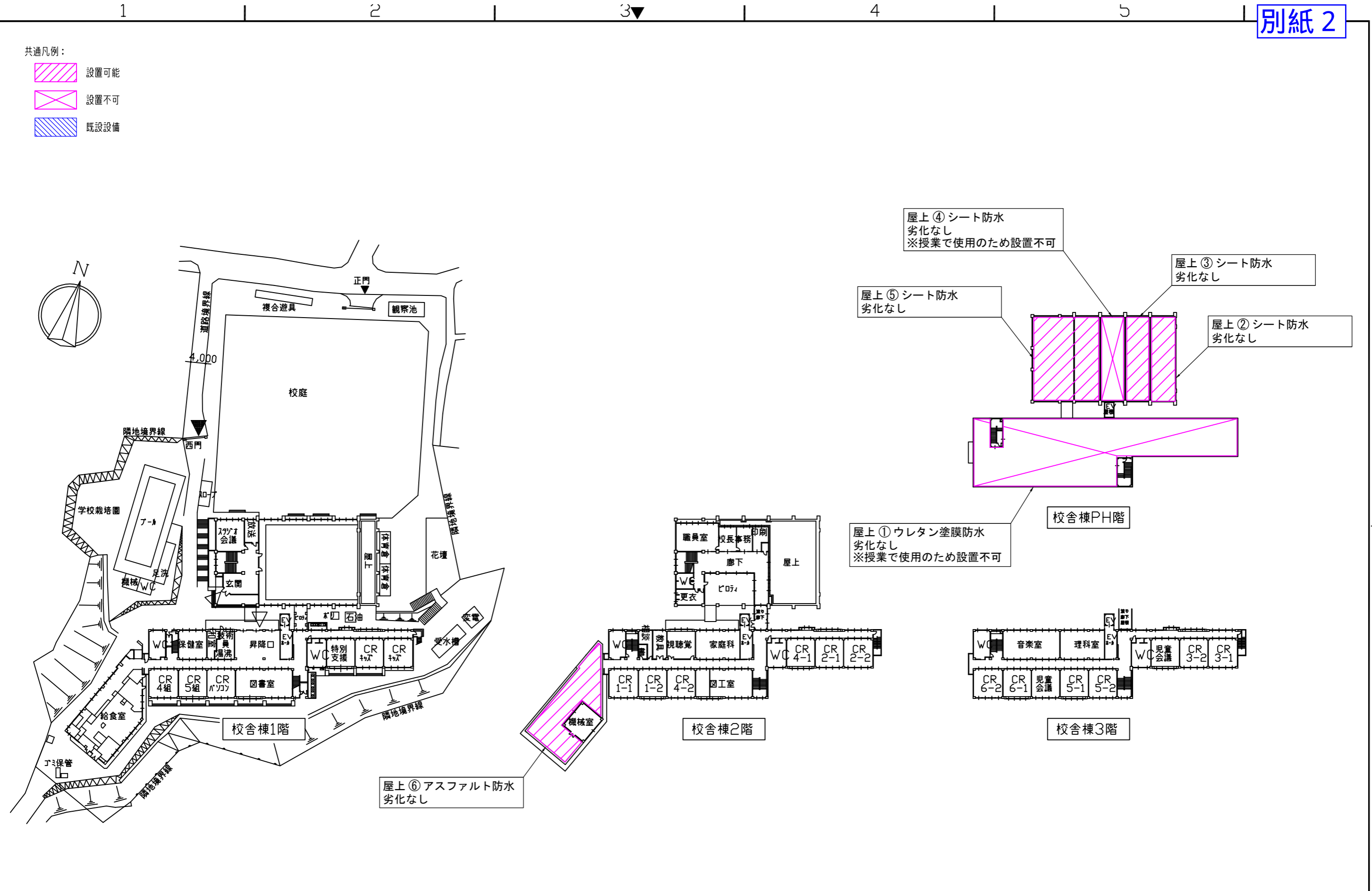
C

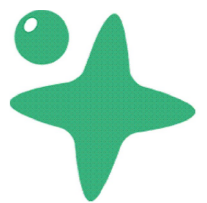

版数	記事	承認	査閲	設計	初版作成年月日	単位・尺度	名称	稲荷台小学校 太陽光パネル設置可能範囲	
						mm ×	図番	-1	

- 共通凡例：
-  設置可能
 -  設置不可
 -  既設設備

A

B

C

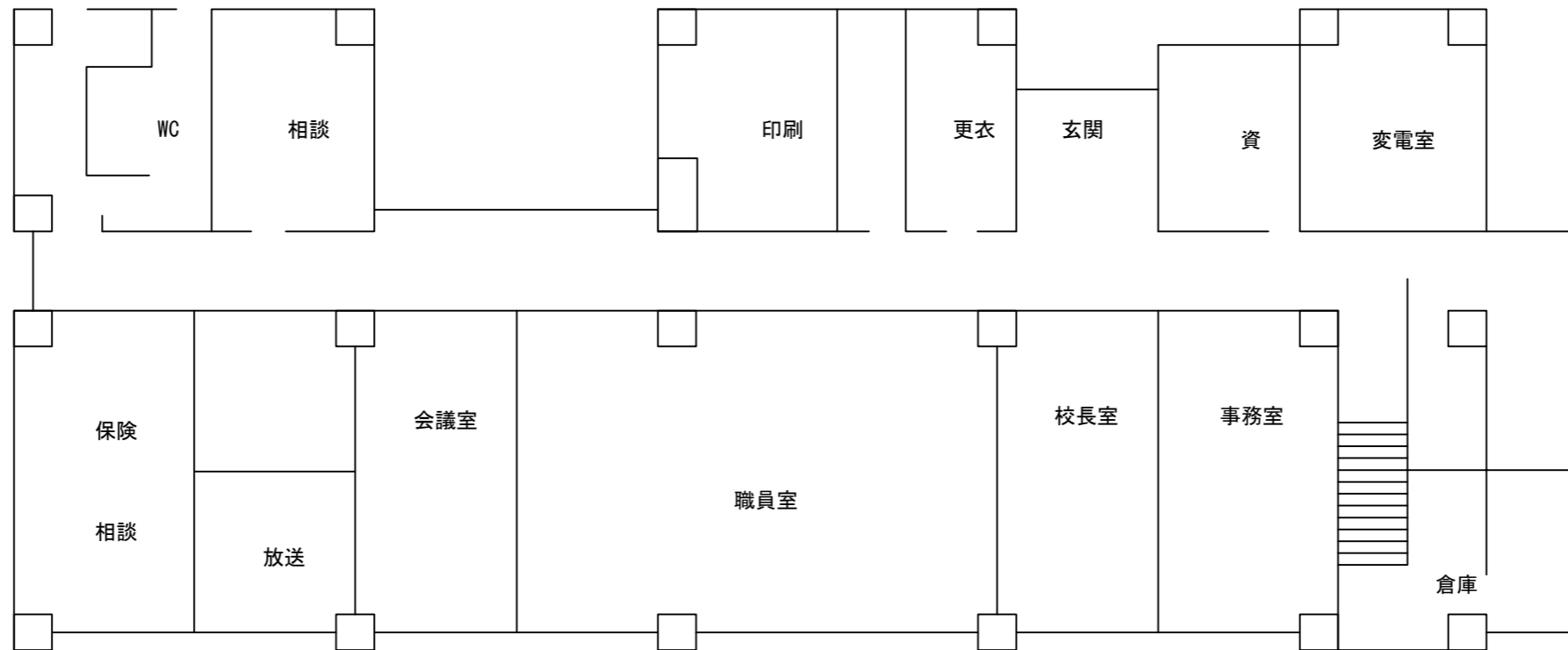



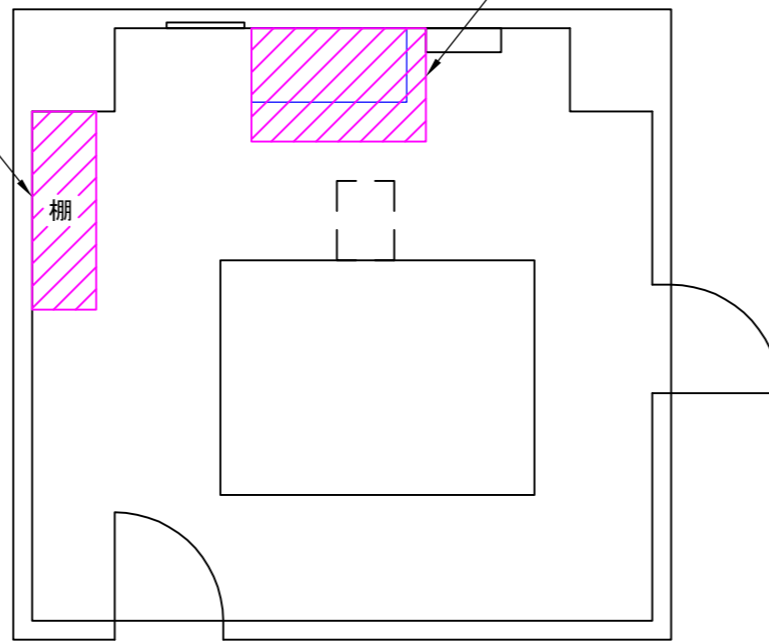

変電室内-2
400 × 1800

変電室内-1
※既設蓄電池設置場所
1200 × 1000

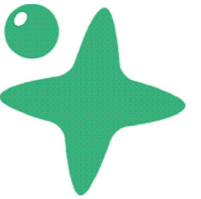

変電室

版数	記事	承認	査閲	設計	初版作成 年月日	単位・尺度	名称	港中学校	
						mm ×	蓄電池設置可能範囲		
							図番 -2		

- 共通凡例：
-  設置可能
 -  設置不可
 -  既設設備

A

B

C

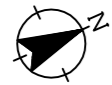
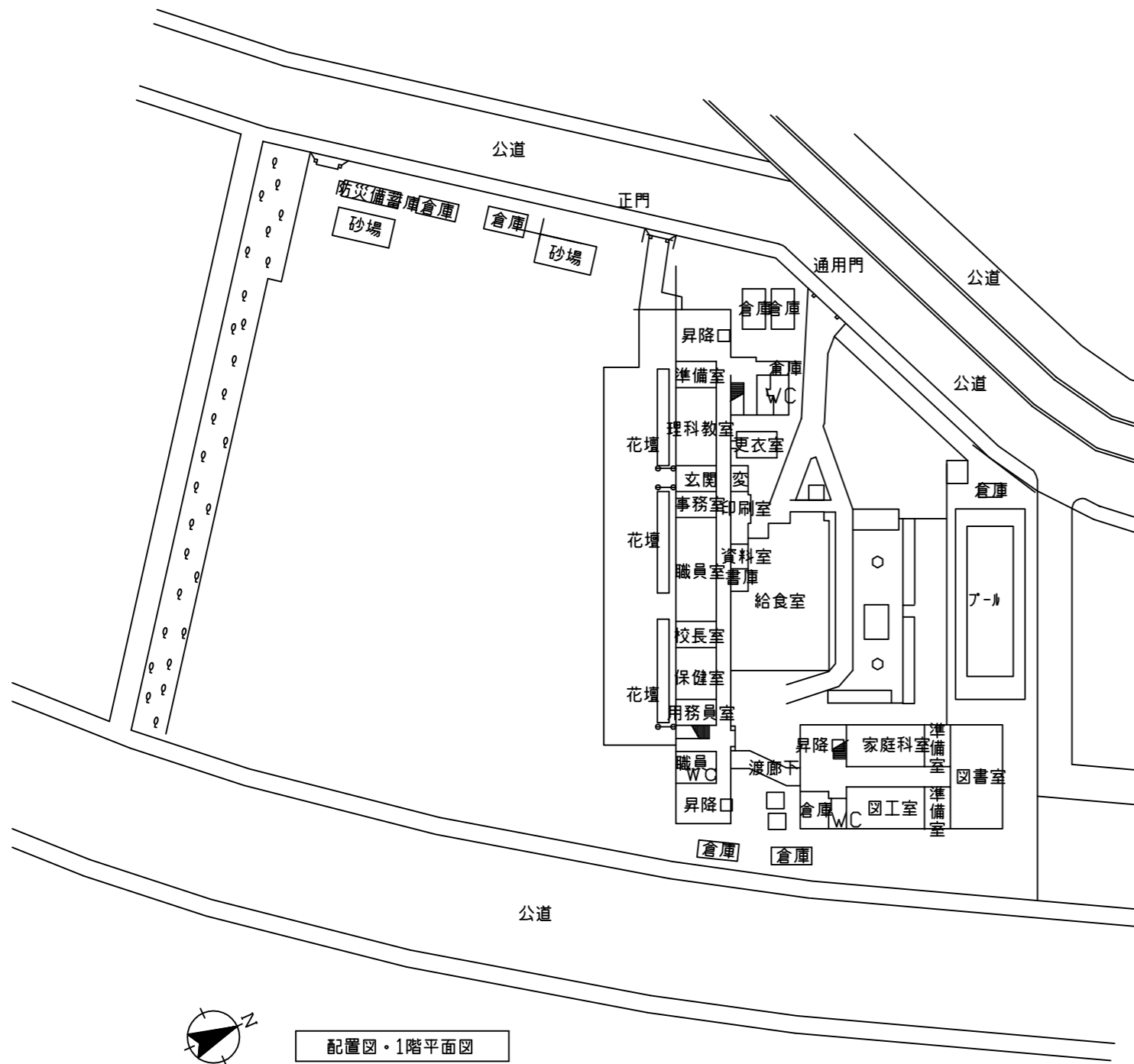

配置図・1階平面図

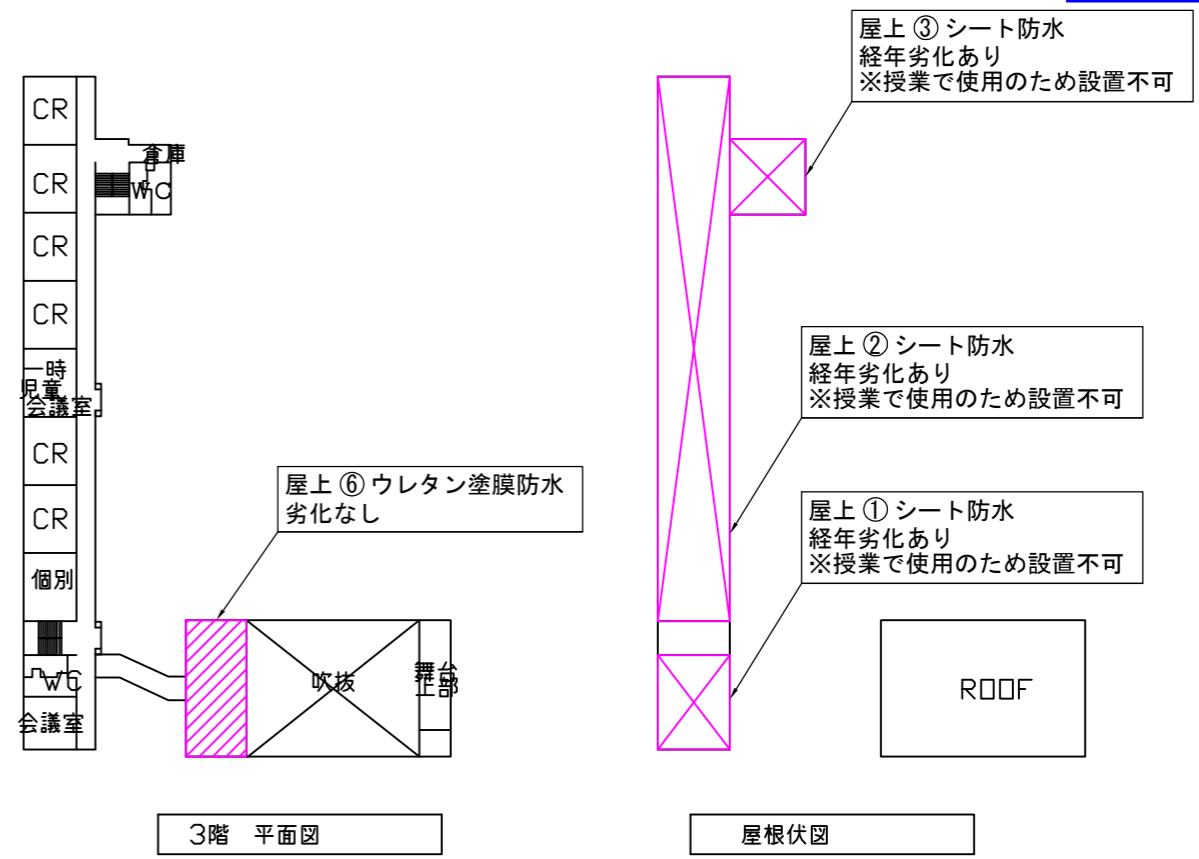

3階 平面図

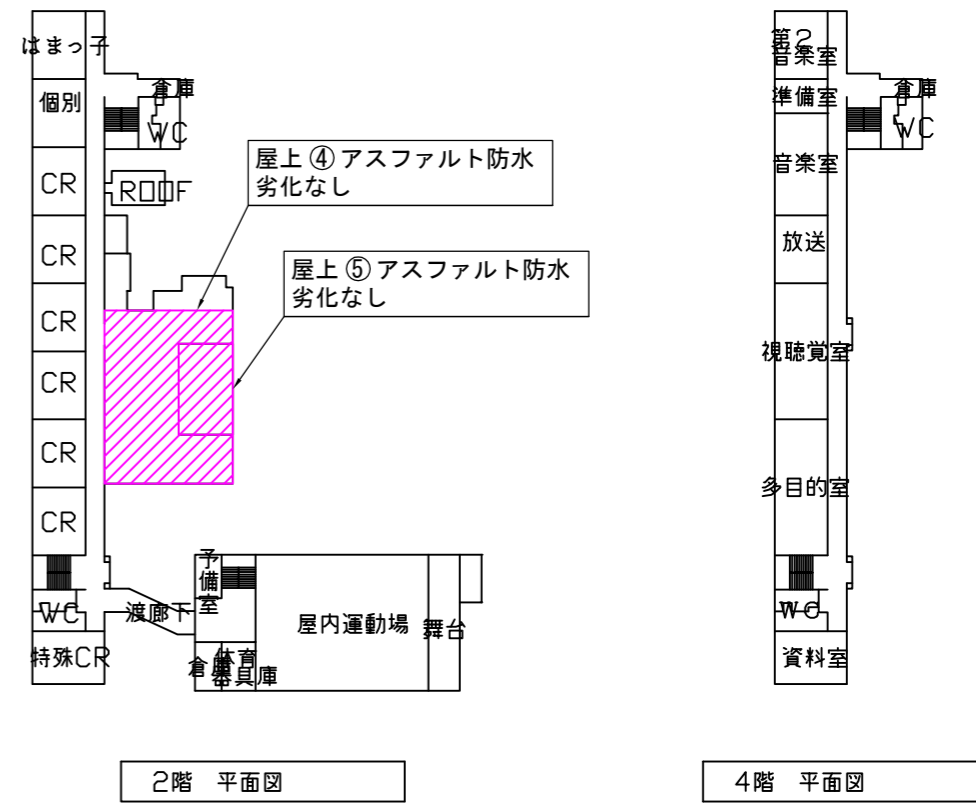

屋根伏図

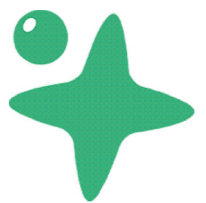

2階 平面図

4階 平面図

版数	記事	承認	査閲	設計	初版作成年月日	単位・尺度	名称	本牧南小学校 太陽光パネル設置可能範囲	
						mm ×	図番		

- 共通凡例：
-  設置可能
 -  設置不可
 -  既設設備

A

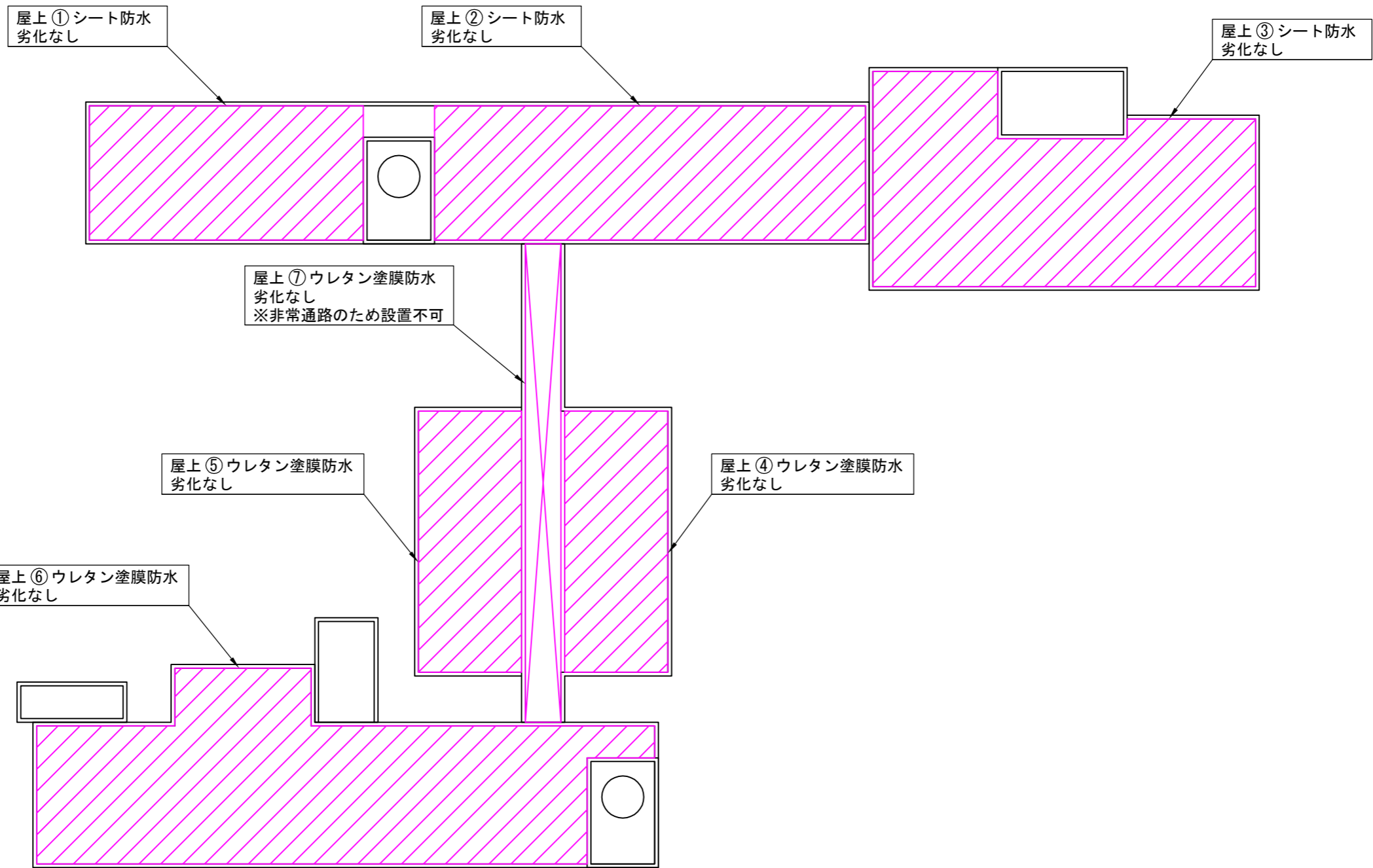

B

C



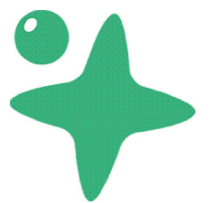



版数	記事	承認	査閲	設計	初版作成年月日	単位・尺度	名称	永田中学校 太陽光パネル設置可能範囲
						mm ×	図番	-1

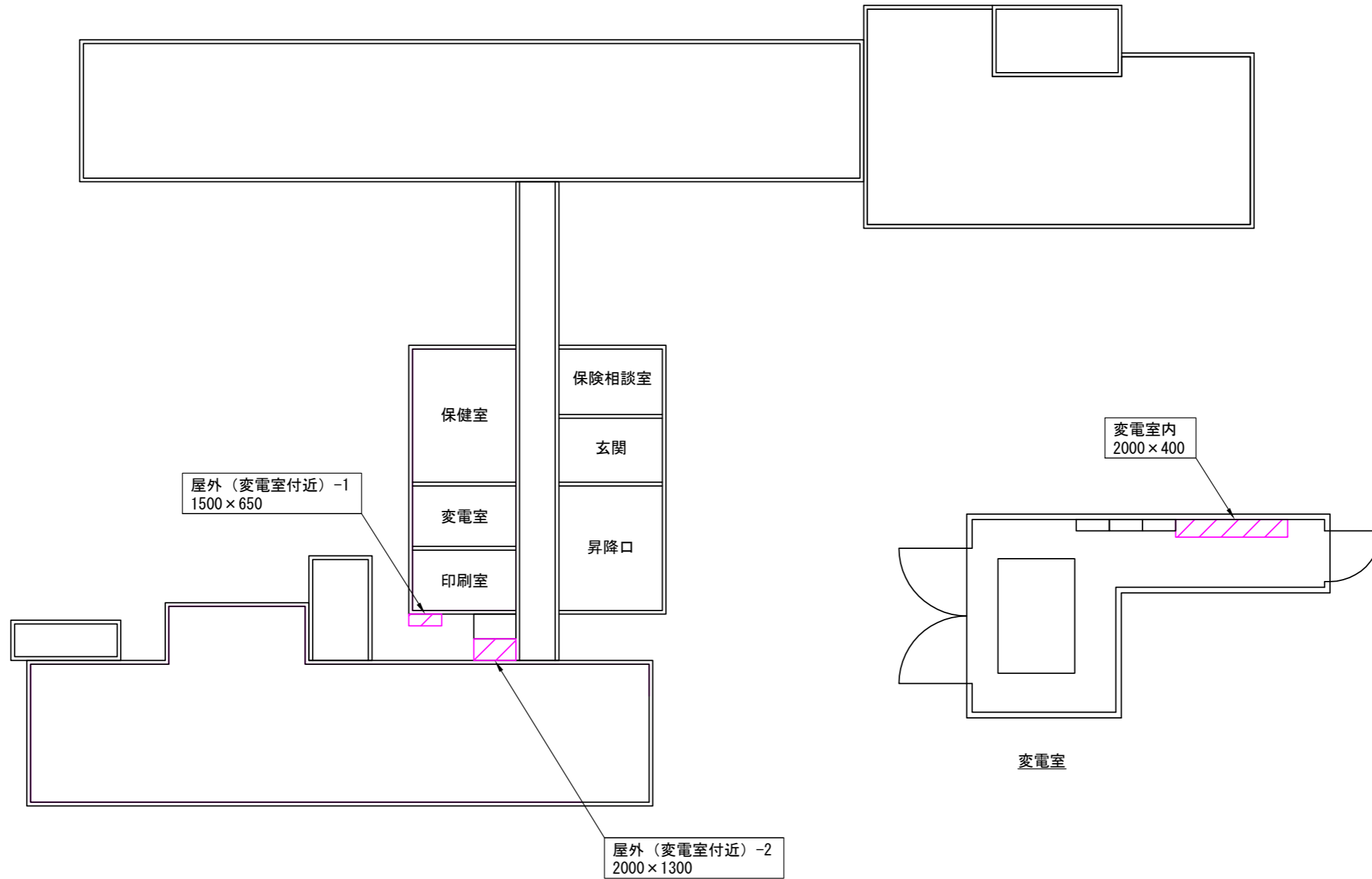

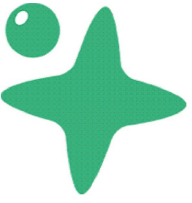
- 共通凡例：
-  設置可能
 -  設置不可
 -  既設設備



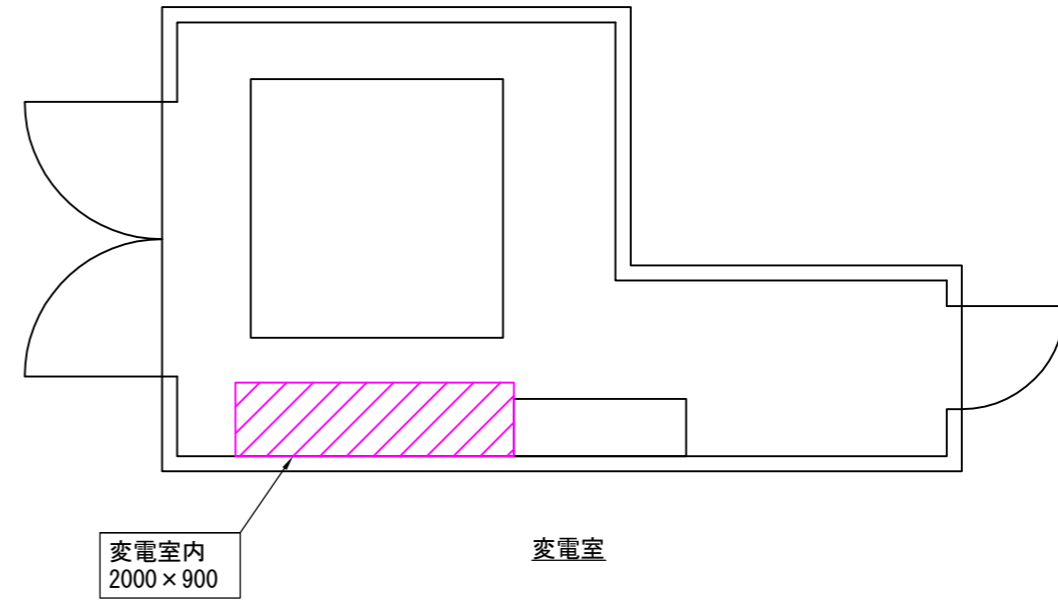
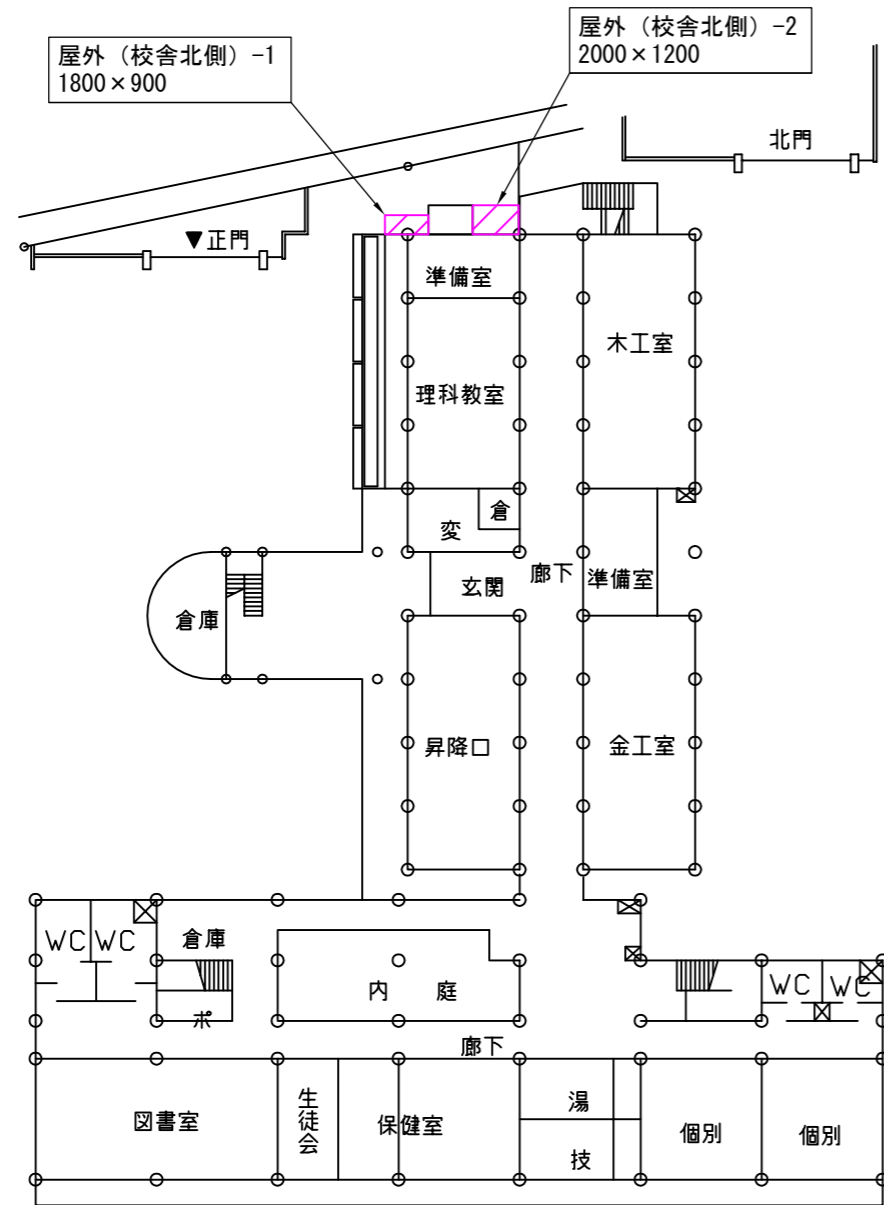

版数	記事		承認	査閲	設計	初版作成年月日	単位・尺度	名称	永田中学校 蓄電池設置可能範囲	
							mm ×	図番	-2	

- 共通凡例：
-  設置可能
 -  設置不可
 -  既設設備

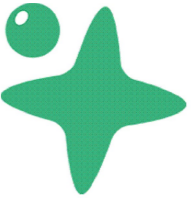



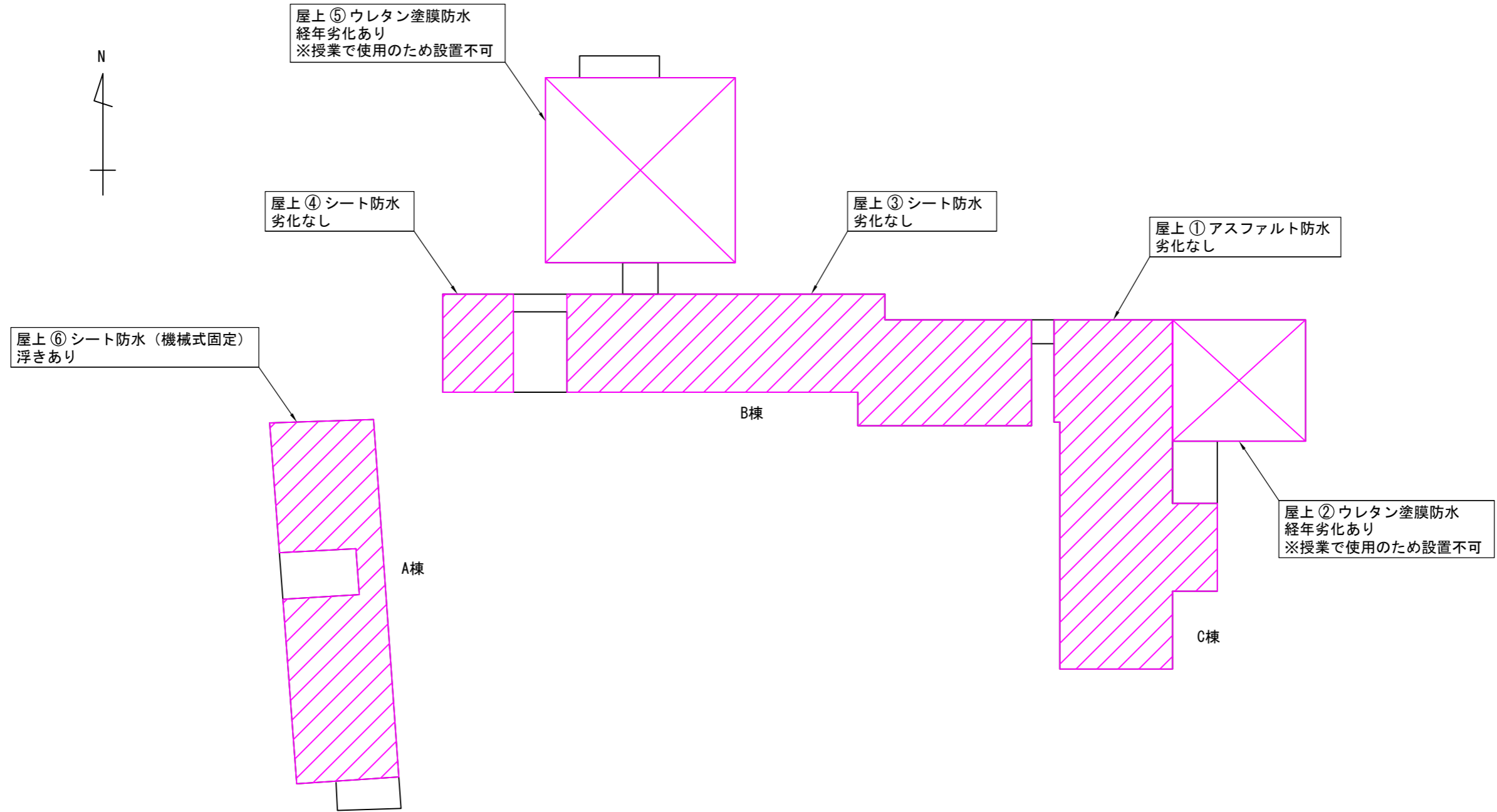
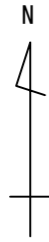

版数	記事	承認	査閲	設計	初版作成年月日	単位・尺度	名称	共進中学校	
						mm ×	蓄電池設置可能範囲		
							図番 -2		

- 共通凡例：
-  設置可能
 -  設置不可
 -  既設設備

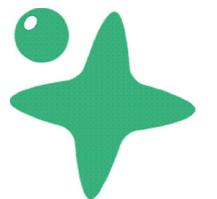



版数	記事		承認	査閲	設計	初版作成年月日	単位・尺度	名称	南が丘中学校 太陽光パネル設置可能範囲
						mm ×	図番		

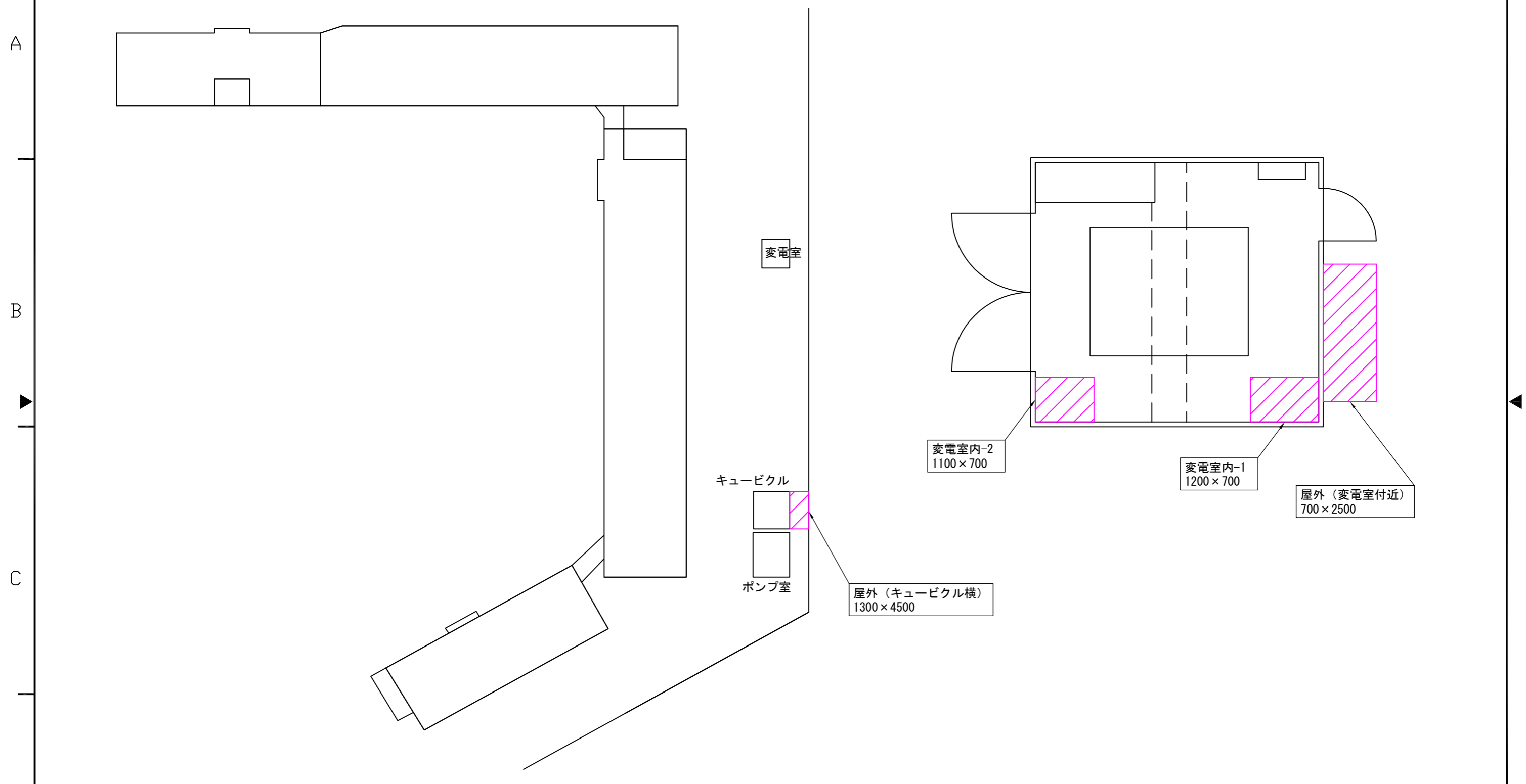

- 共通凡例：
-  設置可能
 -  設置不可
 -  既設設備





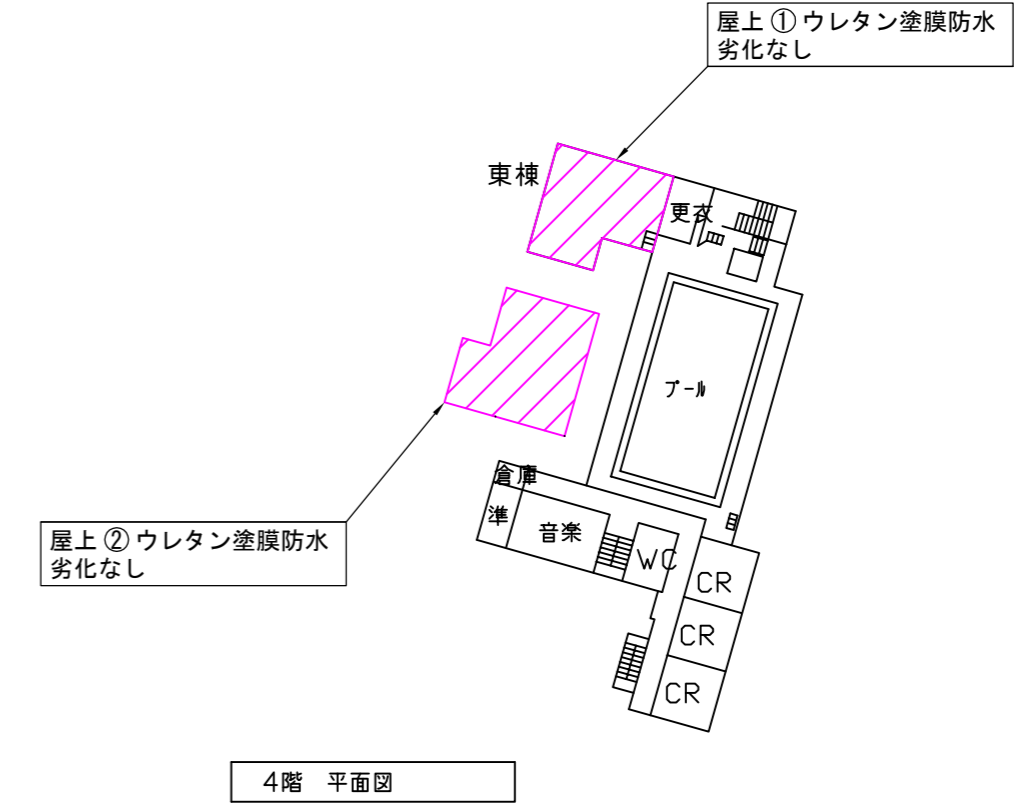
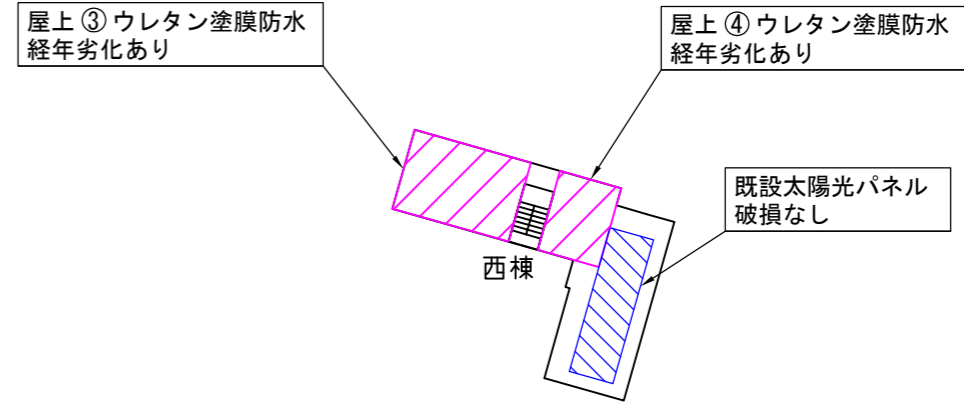
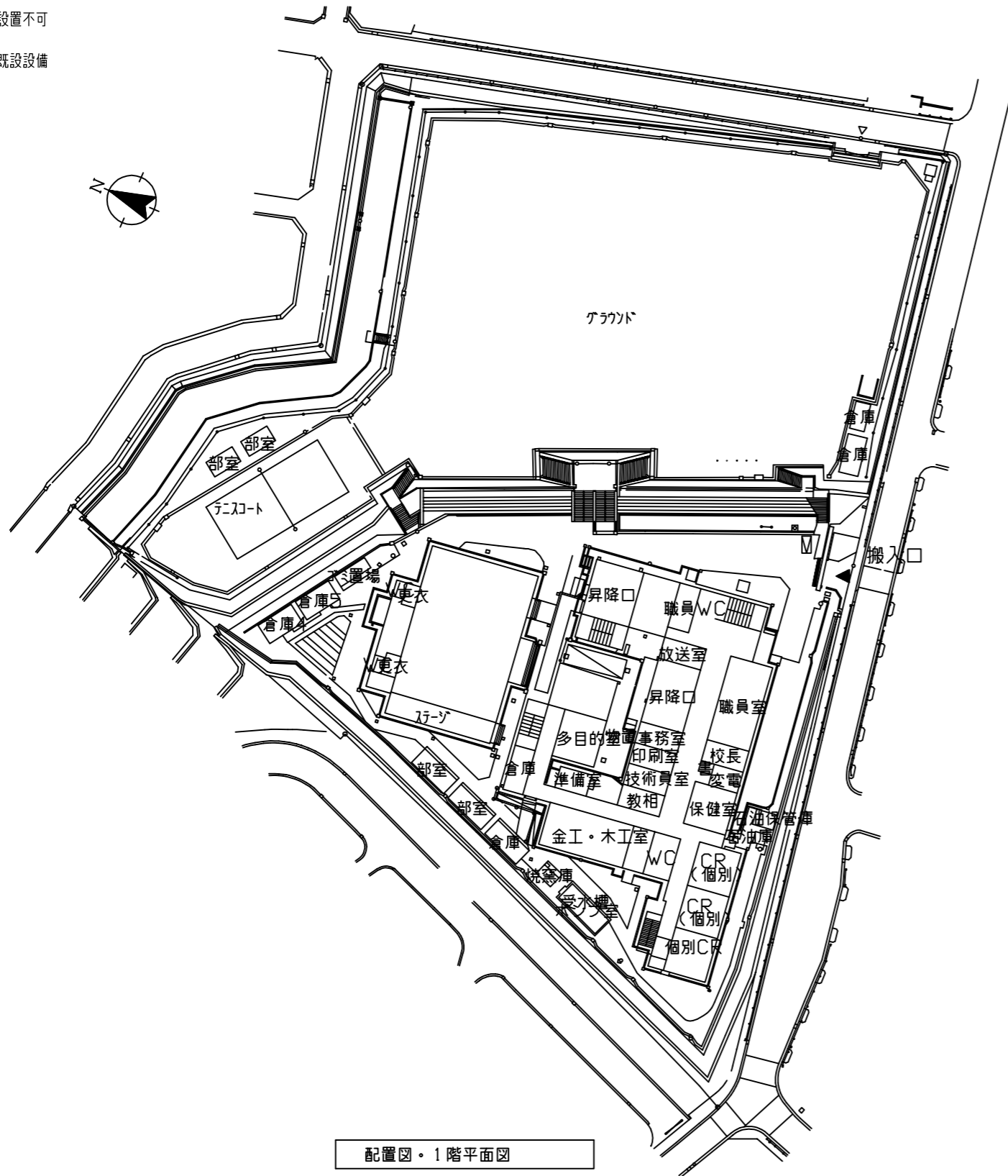

版数	記事		承認	査閲	設計	初版作成年月日	単位・尺度	名称	南中学校		
						mm ×	蓄電池設置可能範囲				
							図番	-2			

- 共通凡例：
-  設置可能
 -  設置不可
 -  既設設備

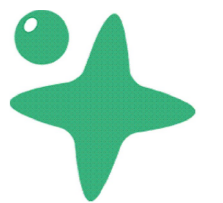

版数	記事	承認	査閲	設計	初版作成年月日	単位・尺度	名称	六ツ川中学校 太陽光パネル設置可能範囲
						mm ×	図番	-1



- 共通凡例：
-  設置可能
 -  設置不可
 -  既設設備

A

B

C

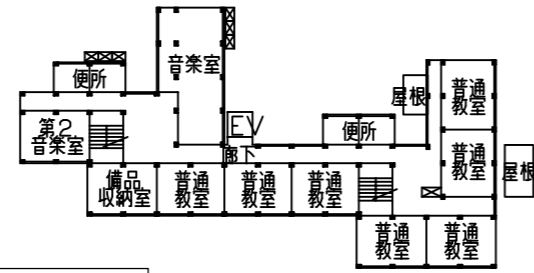

屋上⑤ ウレタン塗膜防水
劣化なし

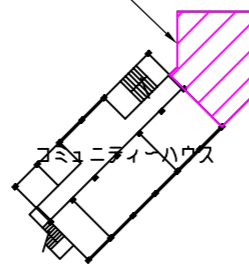

3階平面図

屋上③ ウレタン塗膜防水
経年劣化あり

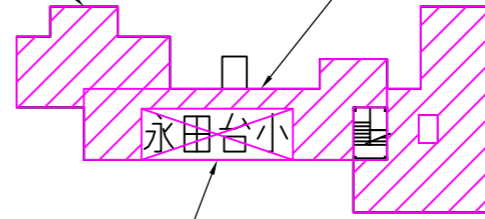

学校名の上は設置不可

R階平面図

屋上② ウレタン塗膜防水
経年劣化あり

屋上① ウレタン塗膜防水
経年劣化あり

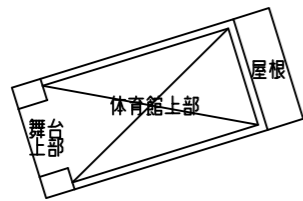

屋上④ ウレタン塗膜防水
経年劣化あり
※ピオトープがあり設置不可

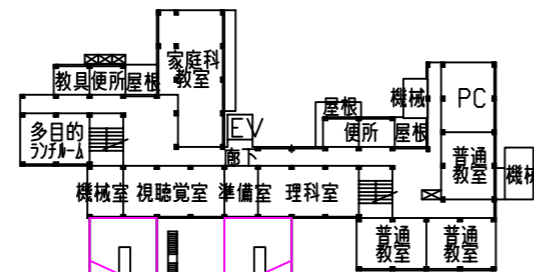

2階平面図

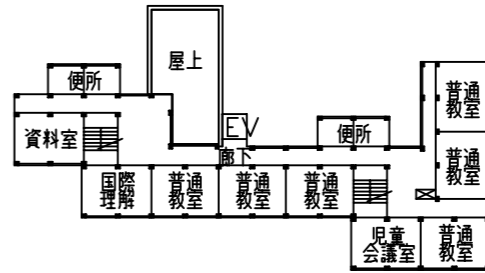



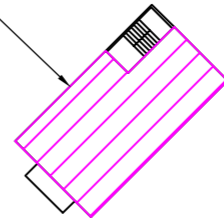

屋上⑥ アスファルト防水
ひび割れあり

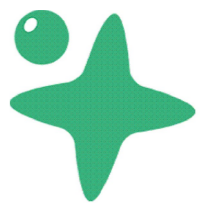

4階平面図

版数	記事	承認	査閲	設計	初版作成年月日	単位・尺度	名称	永田台小学校 太陽光パネル設置可能範囲
						mm ×	図番	-1



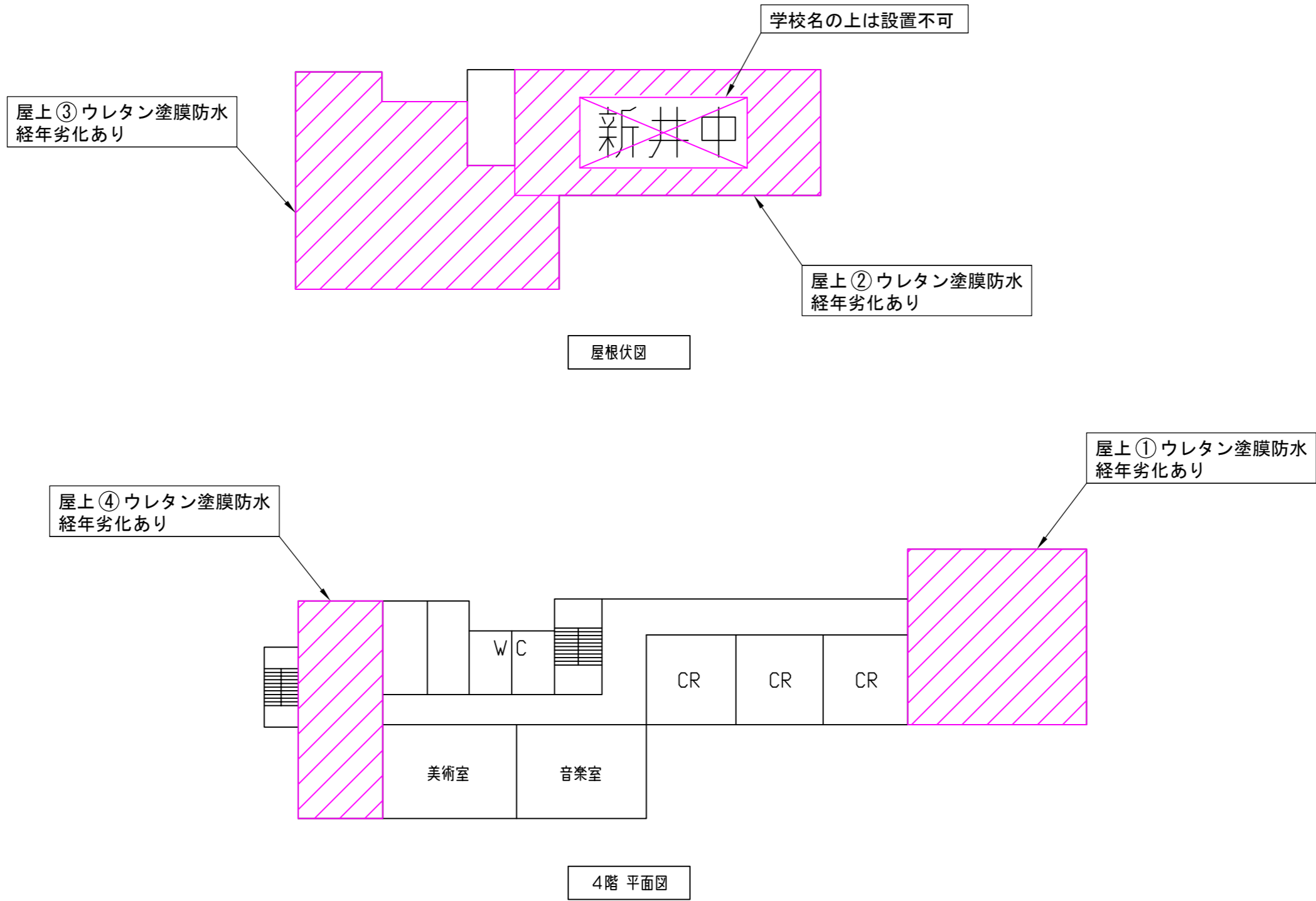

- 共通凡例：
-  設置可能
 -  設置不可
 -  既設設備

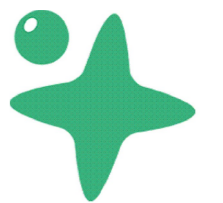

版数	記事		承認	査閲	設計	初版作成年月日	単位・尺度	名称	新井中学校 太陽光パネル設置可能範囲
							mm ×	図番	-1



- 共通凡例：
-  設置可能
 -  設置不可
 -  既設設備

A

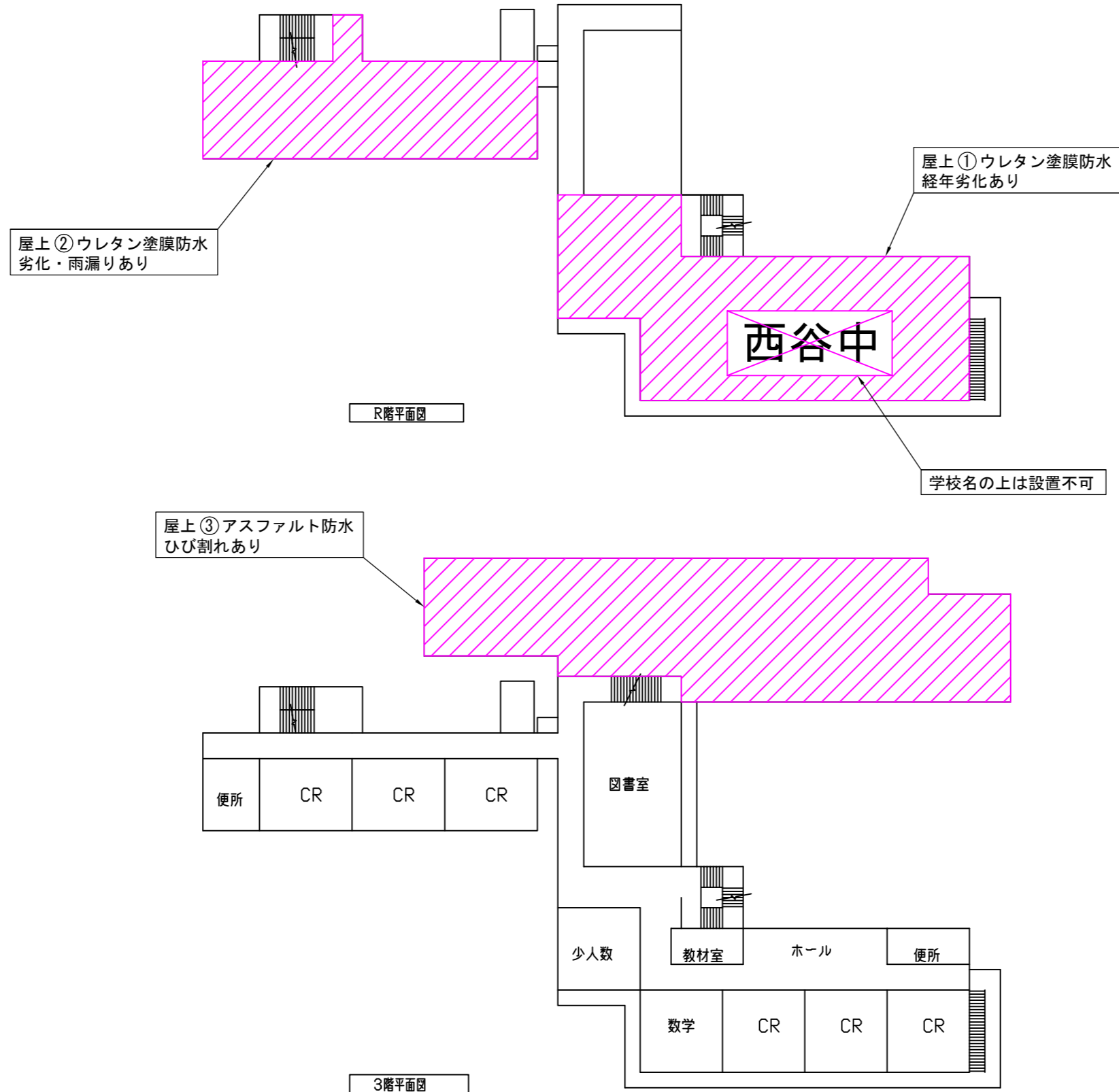

B

C

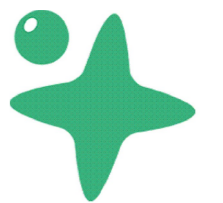

版数	記事		承認	査閲	設計	初版作成年月日	単位・尺度	名称	西谷中学校 太陽光パネル設置可能範囲
							mm ×	図番	-1



- 共通凡例：
-  設置可能
 -  設置不可
 -  既設設備

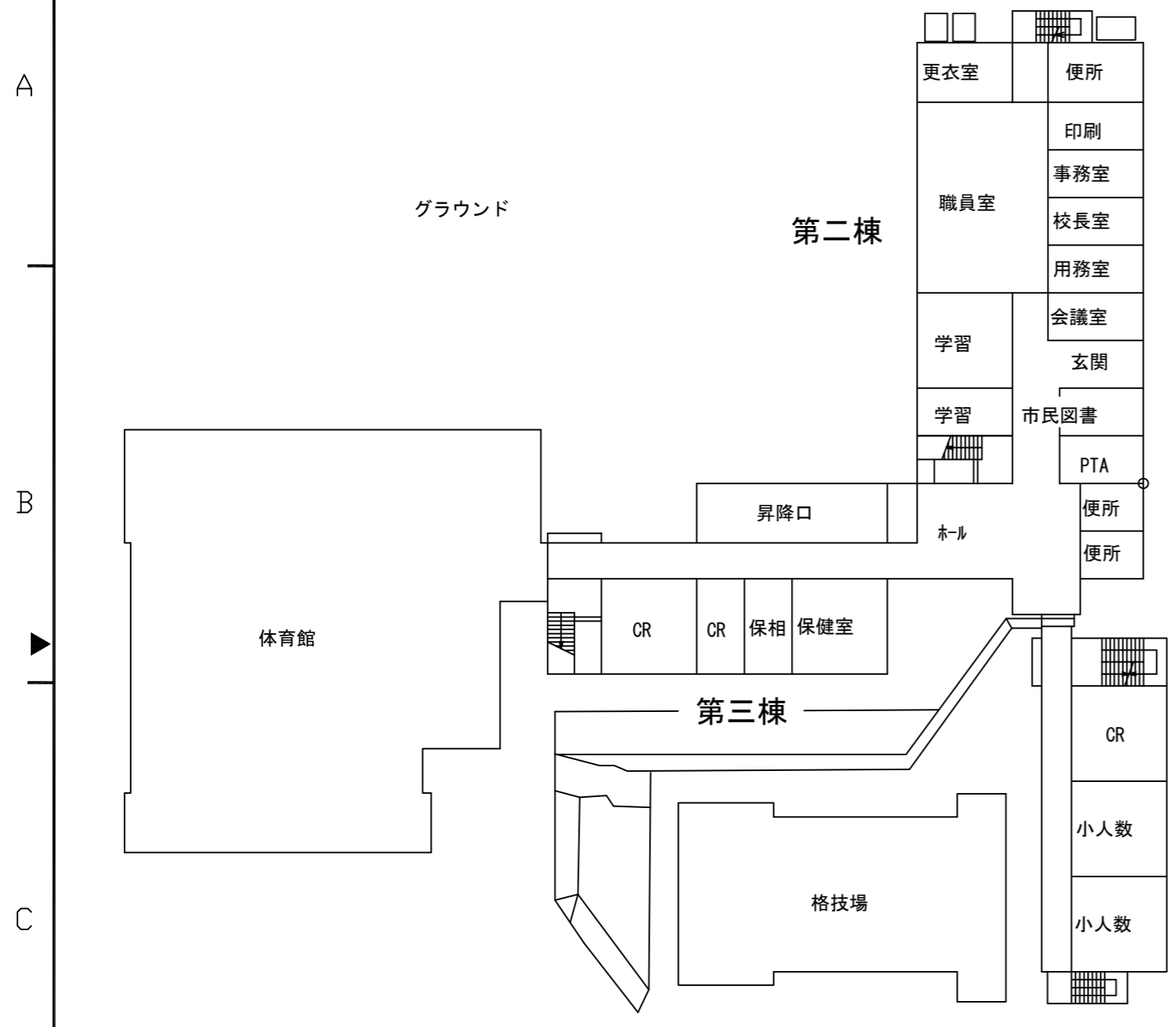

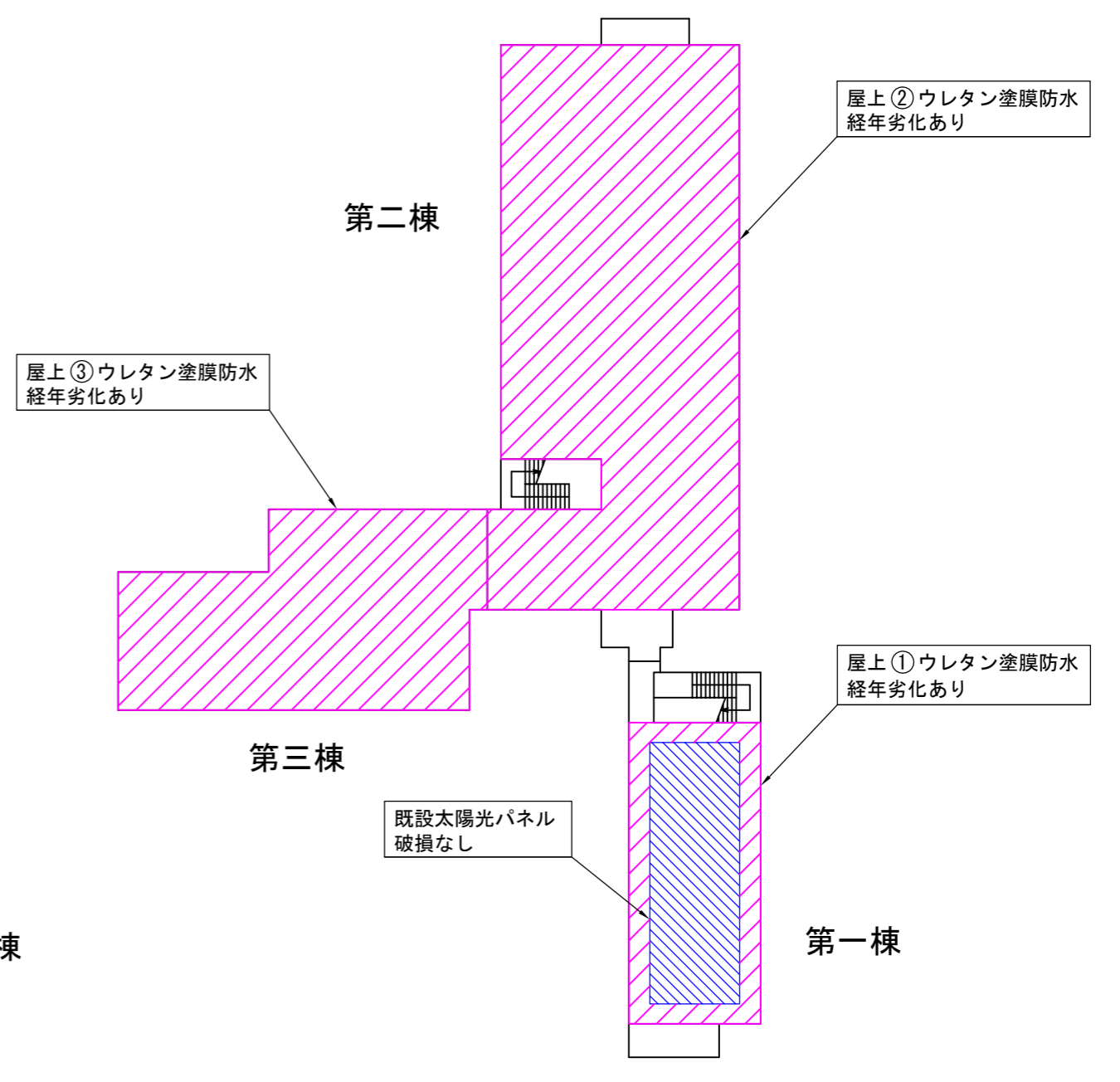

配置図・1階平面図（第一棟：2階）



屋上平面図

版数	記事	承認	査閲	設計	初版作成年月日	単位・尺度	名称	宮田中学校 太陽光パネル設置可能範囲	
						mm ×	図番		

- 共通凡例：
-  設置可能
 -  設置不可
 -  既設設備

A

B

C

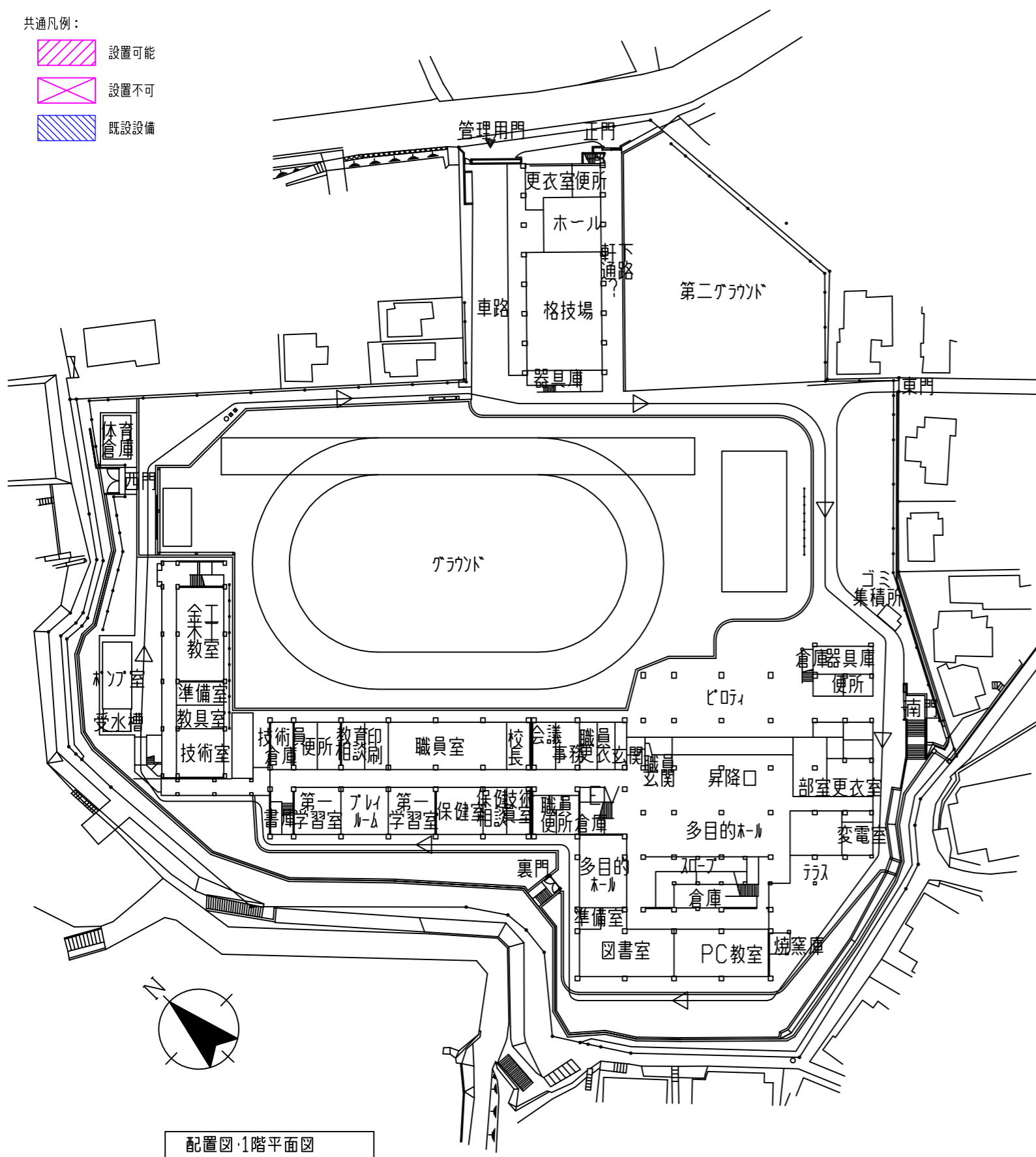

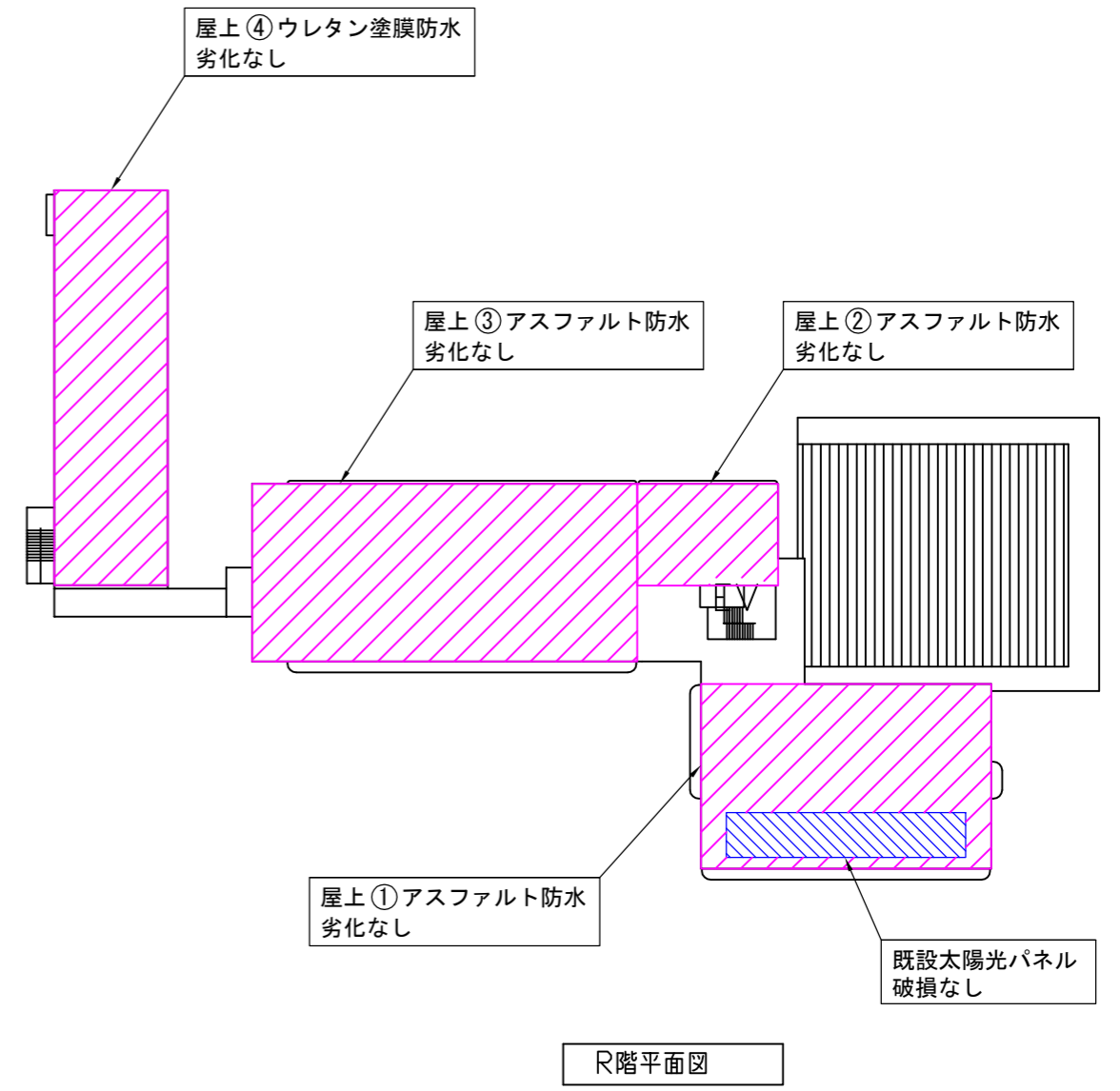

配置図・1階平面図



R階平面図

版数	記事	承認	査閲	設計	初版作成年月日	単位・尺度	名称	岩崎中学校 太陽光パネル設置可能範囲	
						mm ×	図番		

- 共通凡例：
-  設置可能
 -  設置不可
 -  既設設備

A

B

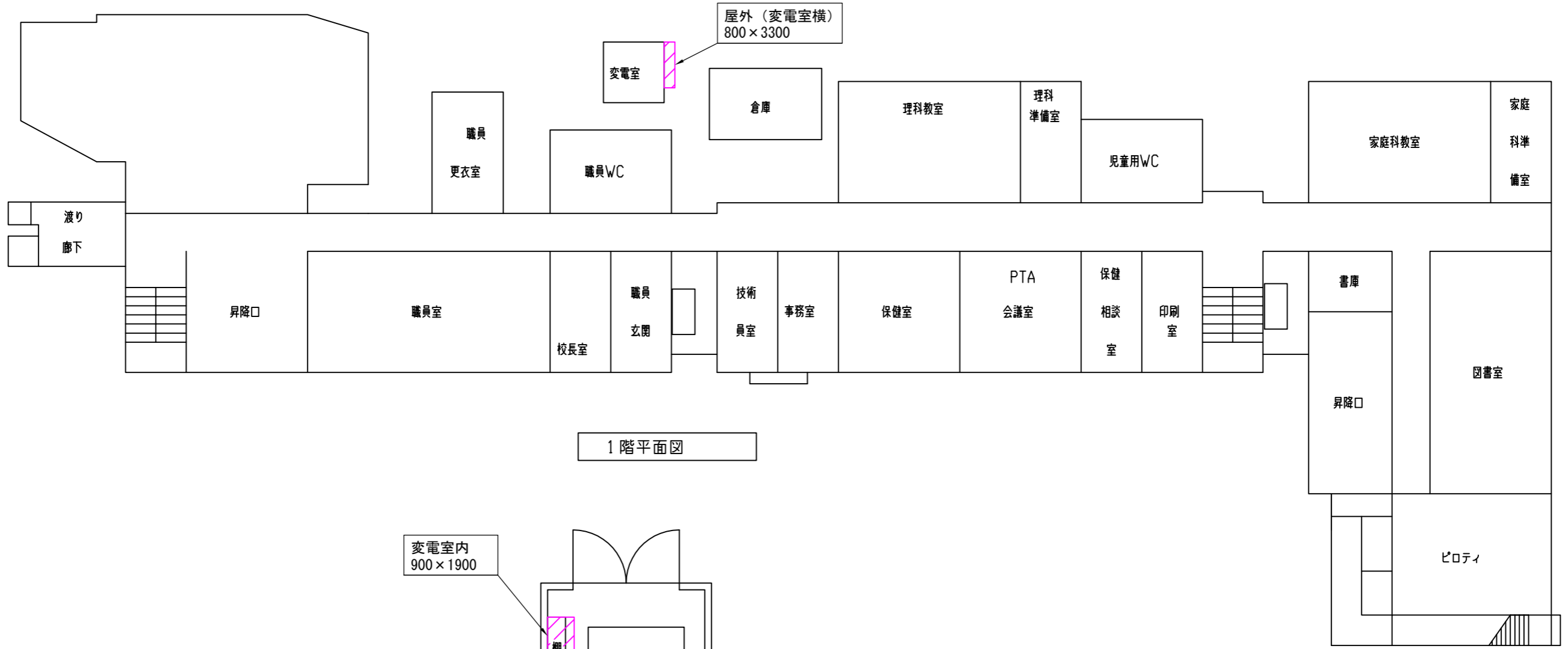

C

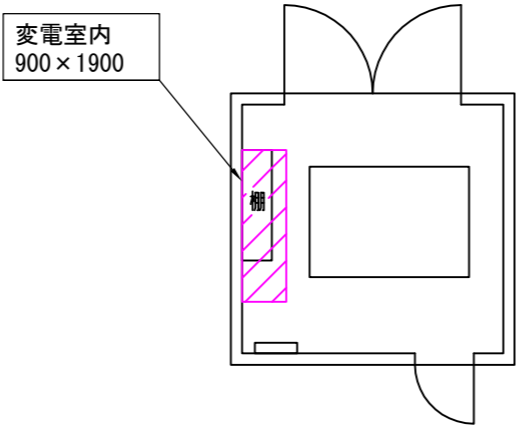

1階平面図

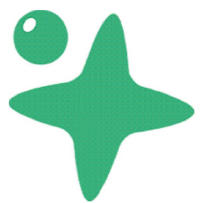

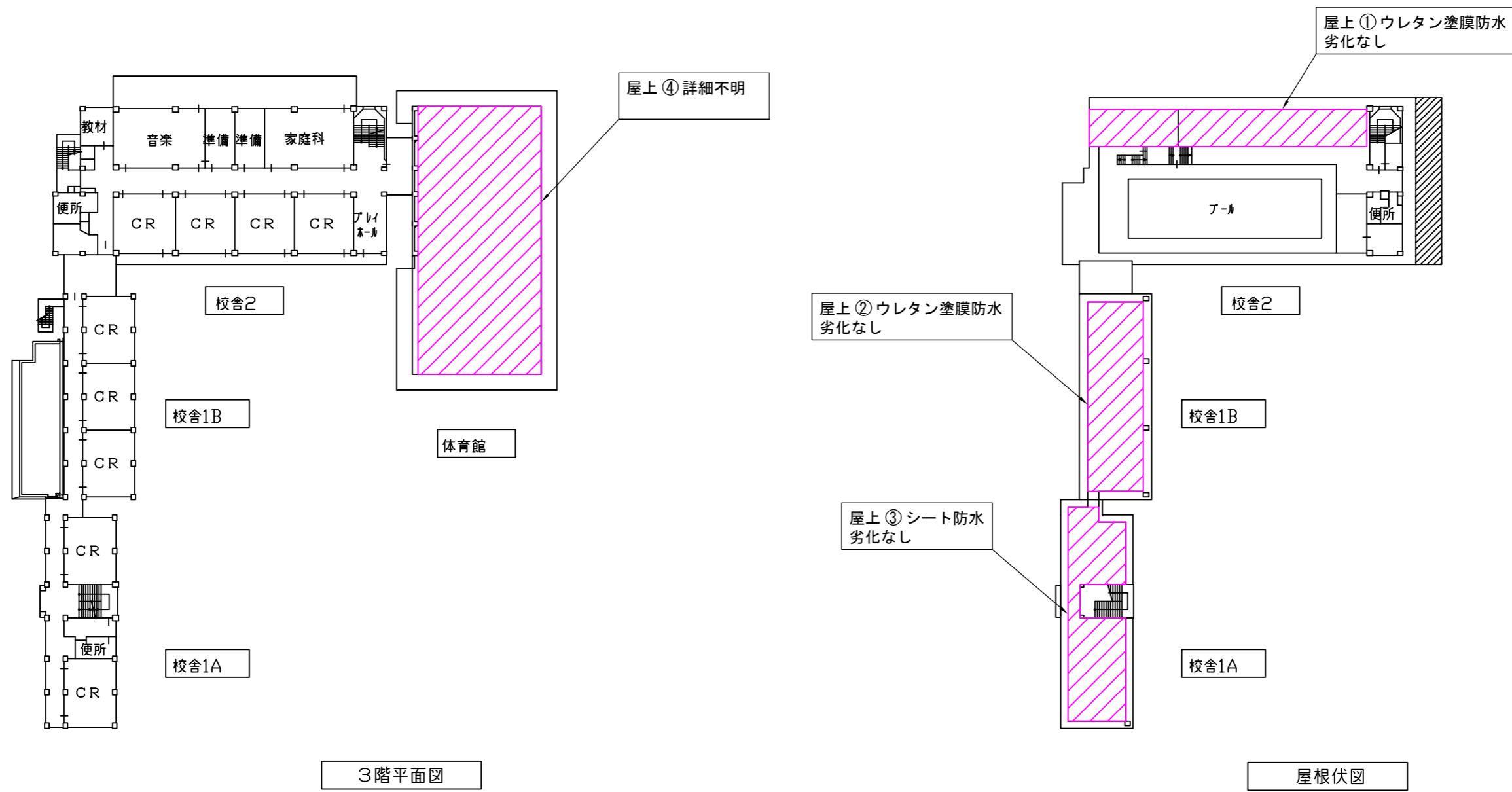

版数	記事	承認	査閲	設計	初版作成年月日	単位・尺度	名称	峯小学校	
						mm ×	蓄電池設置可能範囲		
							図番 -2		

- 共通凡例：
-  設置可能
 -  設置不可
 -  既設設備

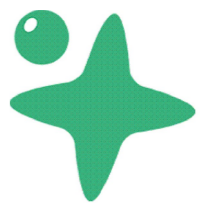

版数	記事	承認	査閲	設計	初版作成年月日	単位・尺度	名称	岩崎小学校 太陽光パネル設置可能範囲
						mm ×	図番	-1



- 共通凡例：
-  設置可能
 -  設置不可
 -  既設設備

A

B

C

1

2

3

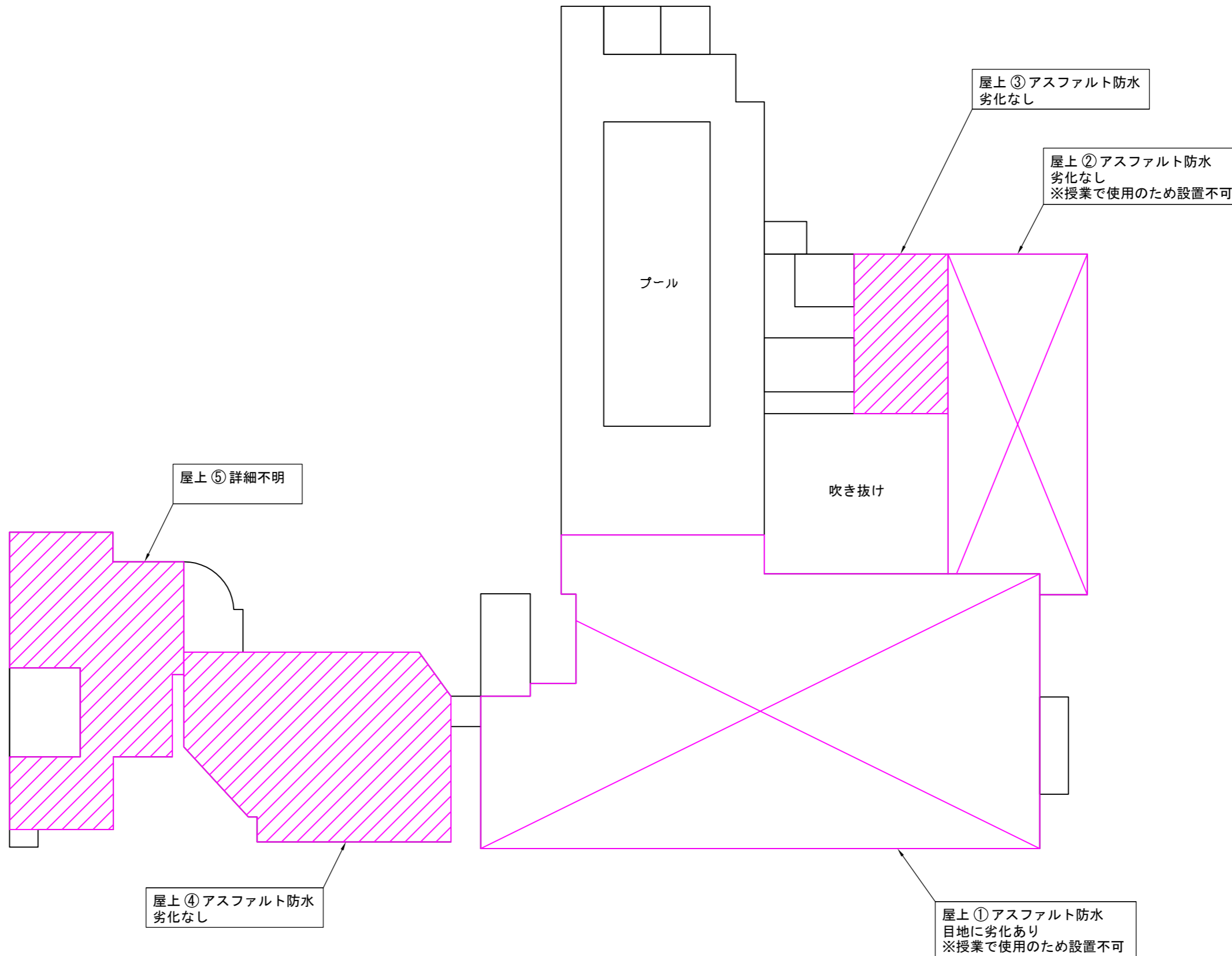

4

5



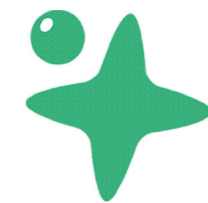



版数	記事	承認	査閲	設計	初版作成 年月日	単位・尺度	名称	富士見台小学校 太陽光パネル設置可能範囲
						mm ×	図番	-1

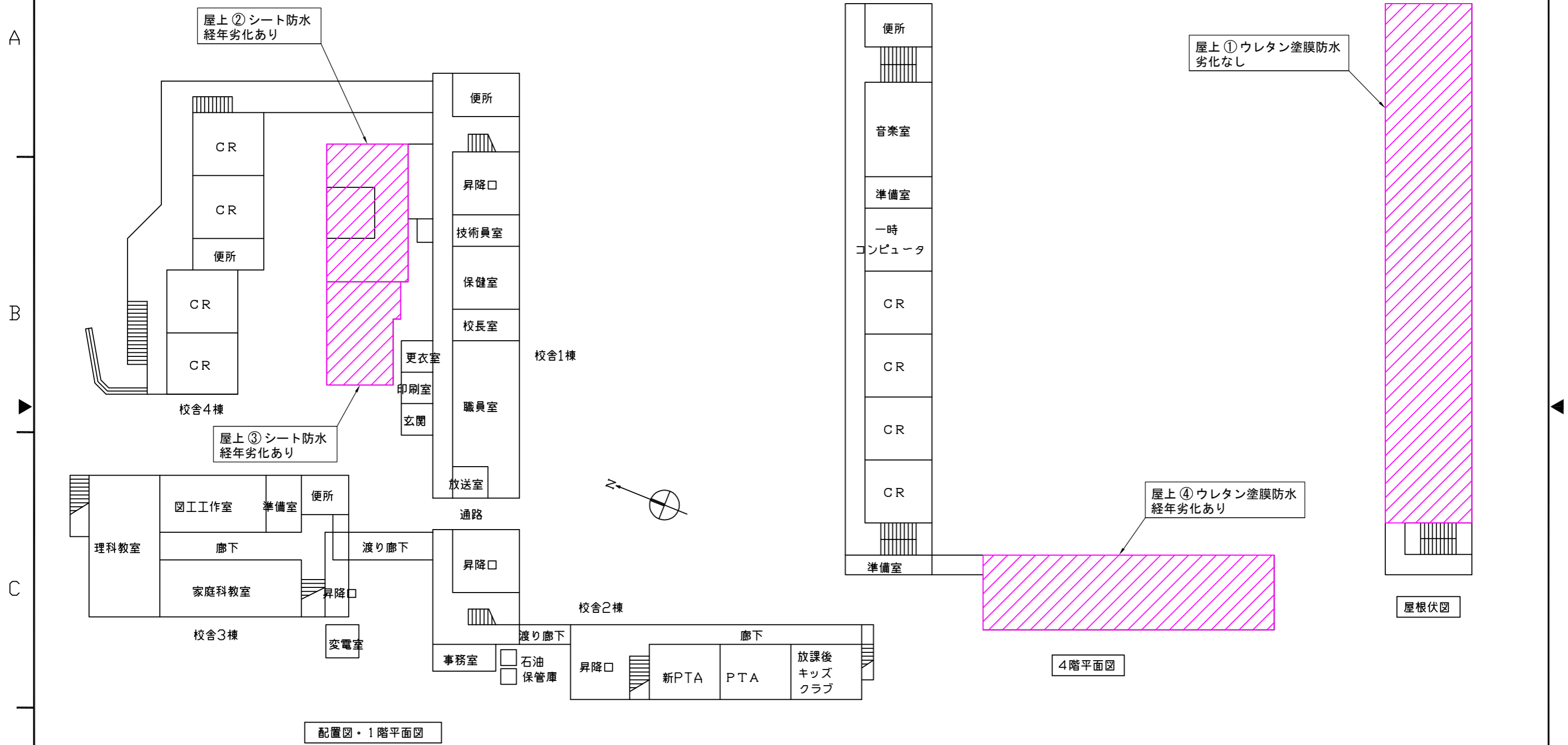

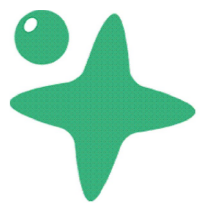
- 共通凡例：
-  設置可能
 -  設置不可
 -  既設設備



版数	記事	承認	査閲	設計	初版作成年月日	単位・尺度	名称	常盤台小学校 太陽光パネル設置可能範囲	
						mm ×	図番		

- 共通凡例：
-  設置可能
 -  設置不可
 -  既設設備

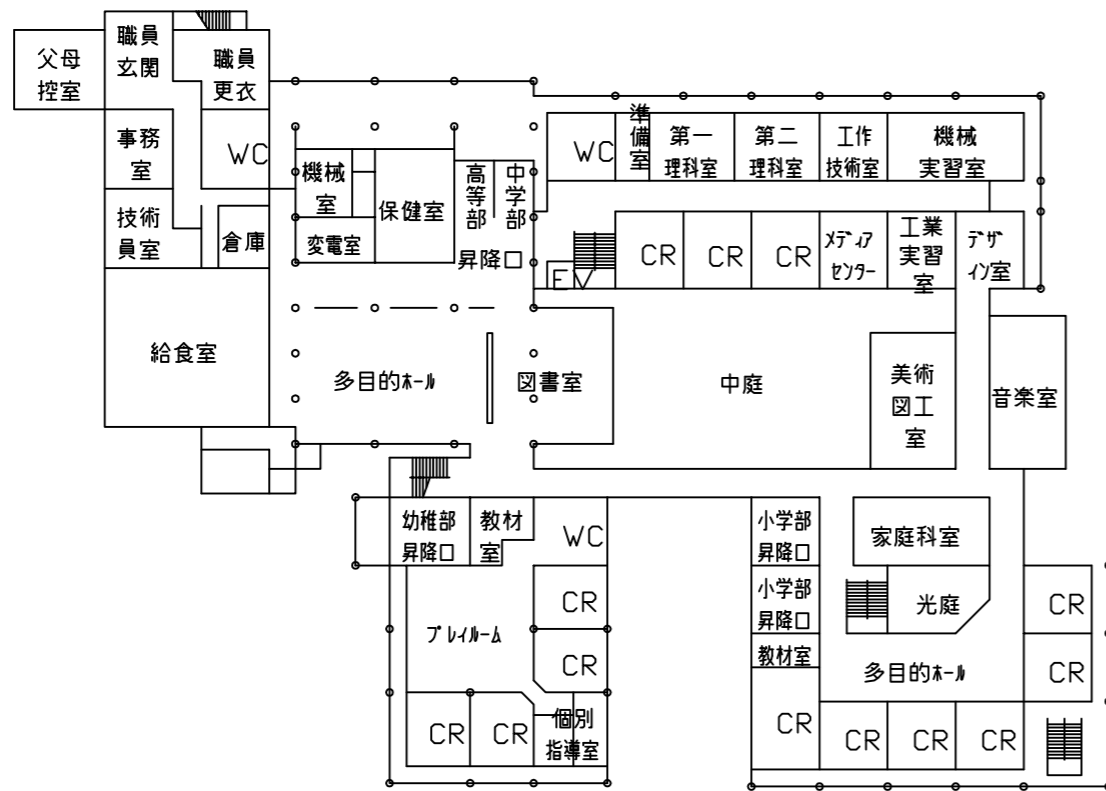

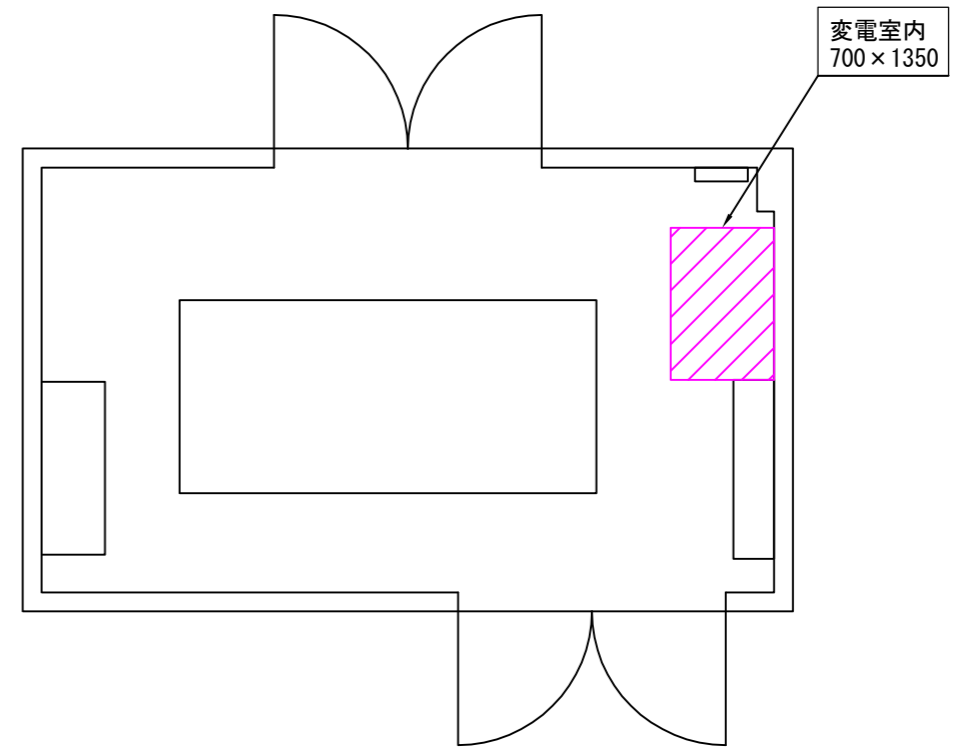

1階平面図

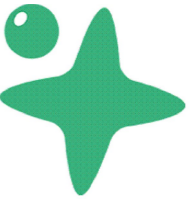

変電室

版数	記事	承認	査閲	設計	初版作成年月日	単位・尺度	名称	ろう特別支援学校 蓄電池設置可能範囲	
						mm ×	図番		

- 共通凡例：
-  設置可能
 -  設置不可
 -  既設設備

A

B

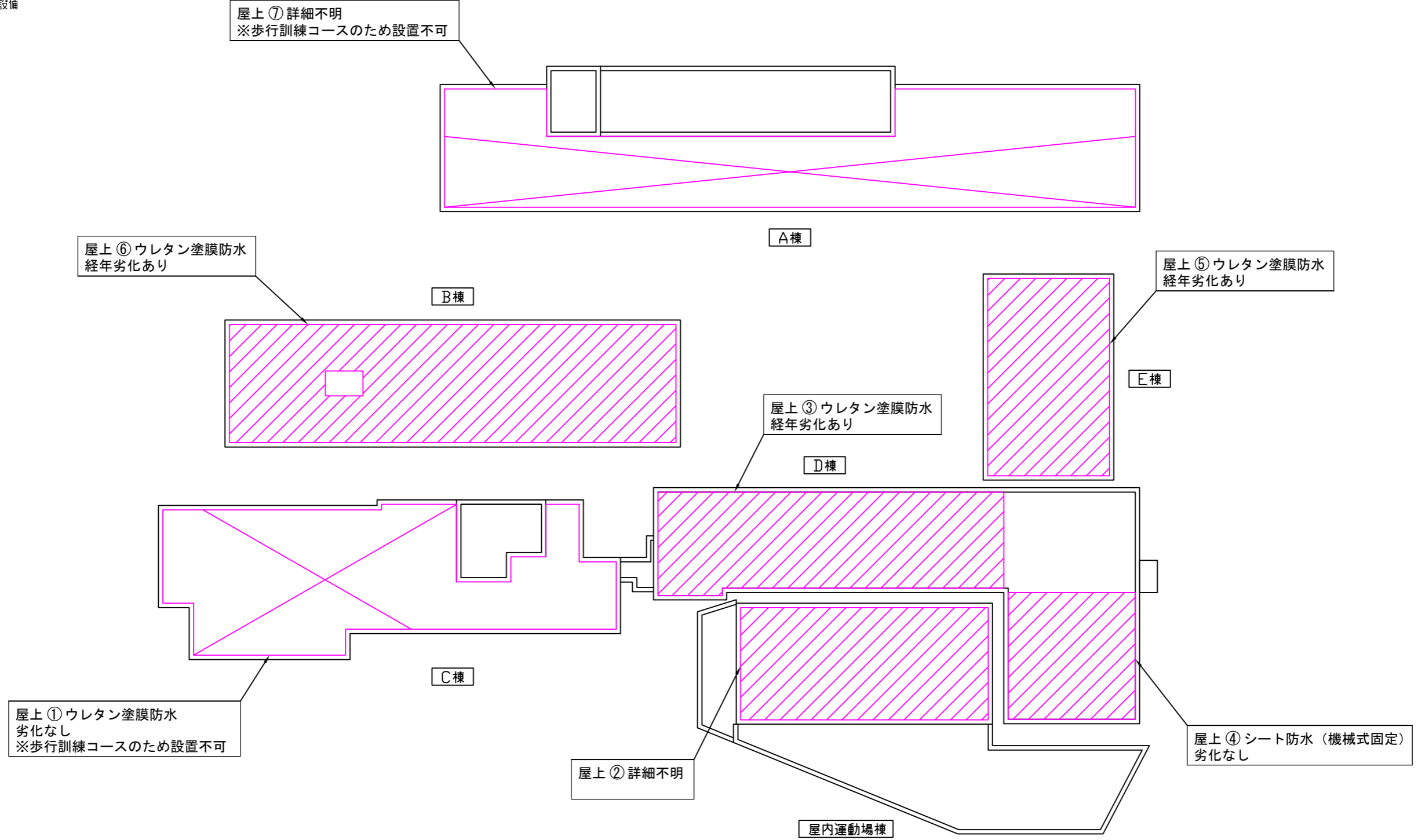

C

1 2 3 4 5

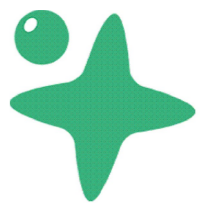

版数	記事	承認	査閲	設計	初版作成年月日	単位・尺度	名称	上菅田特別支援学校 太陽光パネル設置可能範囲
						mm ×	図番	-1



- 共通凡例：
-  設置可能
 -  設置不可
 -  既設設備

A

B

C

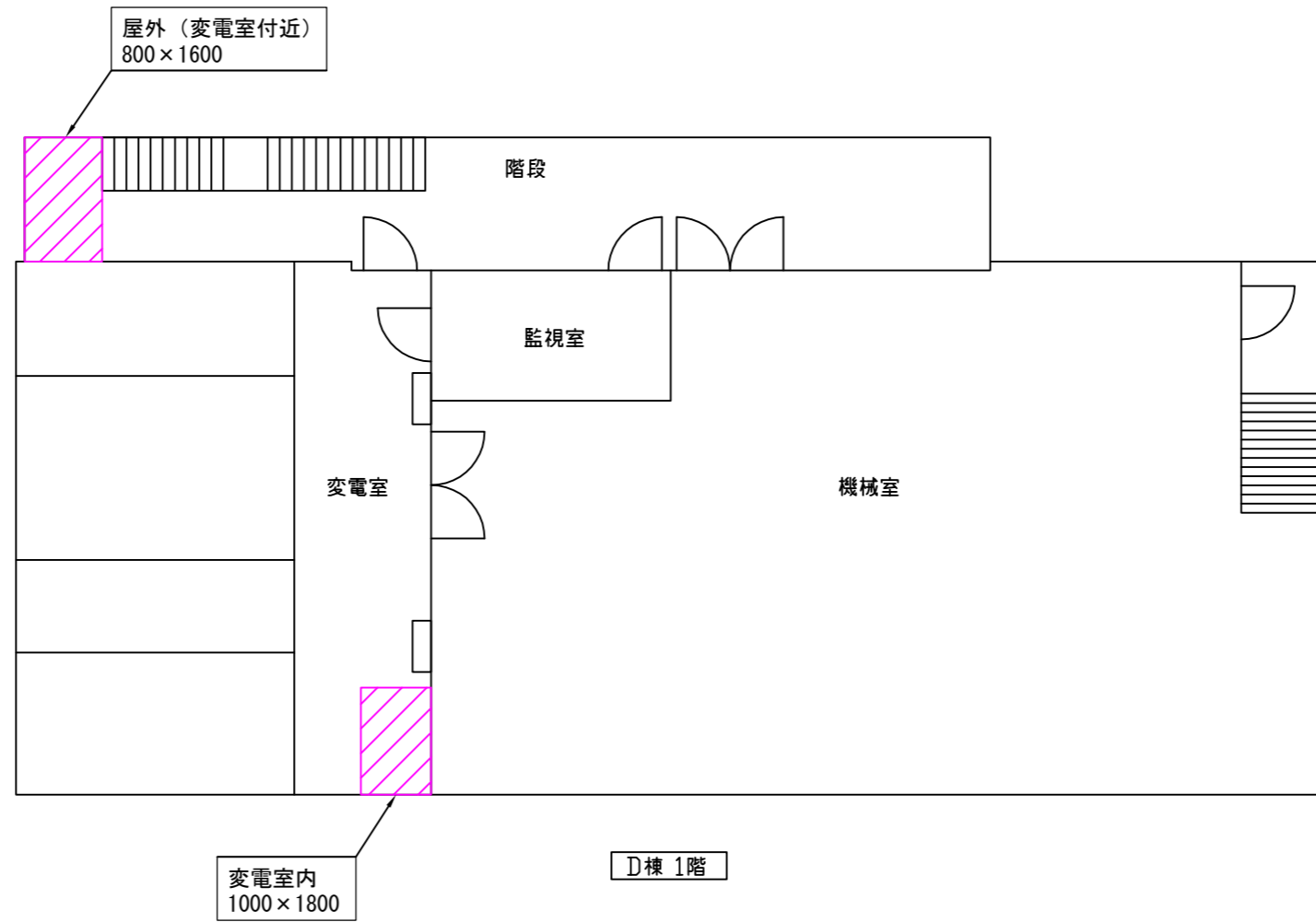

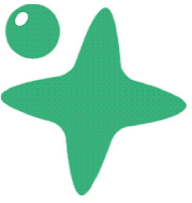
版数	記事		承認	査閲	設計	初版作成年月日	単位・尺度	名称	上菅田特別支援学校		
						mm ×	蓄電池設置可能範囲				
							図番	-2			